

beurer

HK 48 Cosy













DE Sofa-Heizkissen Gebrauchsanweisung..... 2	IT Termoforo per divani Istruzioni per l'uso 33
EN Sofa Heating pad Instruction for Use..... 10	TR Divan ısı yastığı Kullanma Talimatı 40
FR Coussin chauffant pour canapé Mode d'emploi..... 17	RU Электрическая грелка Инструкция по применению 47
ES Almohada eléctrica para el sofá Instrucciones para el uso 25	PL Poduszka elektryczna na sofę Instrukcja obsługi 54

CE

Inhalt

<p>1. Lieferumfang.....3</p> <p> 1.1 Gerätebeschreibung3</p> <p>2. Wichtige Anweisungen</p> <p> Für den späteren Gebrauch aufbewahren3</p> <p>3. Bestimmungsgemäße Verwendung.....5</p> <p>4. Bedienung5</p> <p> 4.1 Sicherheit5</p> <p> 4.2 Inbetriebnahme.....5</p> <p> 4.3 Einschalten6</p> <p> 4.4 Temperatur einstellen.....6</p>	<p> 4.5 Abschaltautomatik.....6</p> <p> 4.6 Ausschalten6</p> <p>5. Reinigung und Pflege.....7</p> <p>6. Aufbewahrung.....8</p> <p>7. Entsorgung.....8</p> <p>8. Was tun bei Problemen?.....8</p> <p>9. Technische Daten8</p> <p>10. Garantie / Service8</p>
--	---

Zeichenerklärung

	Anweisungen lesen!		Extra Schonwaschgang mit 30°C
			Nicht bleichen
	Keine Nadeln hineinstecken!		Nicht im Trockner trocknen
			Nicht bügeln
	Nicht gefaltet oder zusammengescho-ben gebrauchen!		Nicht chemisch reinigen
			Nicht waschen
	Darf nicht von sehr jungen Kindern (0-3 Jahren) benutzt werden.	<div style="border: 1px solid black; padding: 5px; width: fit-content; margin: 0 auto;"> <p style="margin: 0;">OEKO-TEX® CONFIDENCE IN TEXTILES STANDARD 100 <small>SPRITZ MIT HT11</small></p> <p style="margin: 0; font-size: 8px;">06.0.43510 HOHENSTEIN HT11 Eignert auf Schadstoffe. www.oeko-tex.com/standard100</p> </div>	
	Verpackung umweltgerecht entsorgen		
	WARNUNG; Warnhinweis auf Verletzungsgefahren oder Gefahren für ihre Gesundheit		



ACHTUNG; Sicherheitshinweis auf mögliche Schäden am Gerät/Zubehör.



HINWEIS; Hinweis auf wichtige Informationen.

1. Lieferumfang

- 1 Heizkissen
- 1 Innenkissen
- 1 Schalter
- 1 Gebrauchsanweisung

1.1 Gerätebeschreibung

- 1. Netzstecker
- 2. Netzleitung
- 3. Schalter
- 4. Beleuchtete Anzeige der Temperaturstufen
- 5. Schieber für EIN/AUS und Temperaturstufen
- 6. Steckkupplung
- 7. Bezug mit Integriertem Heizkissen
- 8. Innenkissen
- 9. Reißverschluss

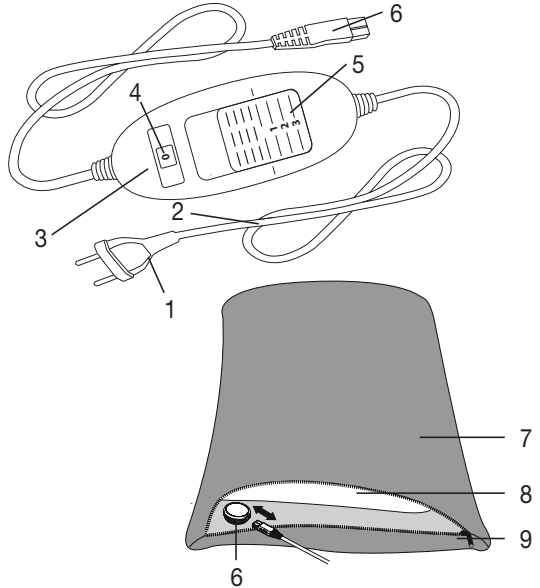

2. Wichtige Anweisungen Für den späteren Gebrauch aufbewahren



WARNUNG

- Ein Nichtbeachten der nachfolgenden Hinweise kann Personen- oder Sachschaden (elektrischer Schlag, Hautverbrennung, Brand) verursachen. Die folgenden Sicherheits- und Gefahrenhinweise dienen nicht nur zum Schutz Ihrer Gesundheit bzw. der Gesundheit Dritter, sondern auch zum Schutz des Produktes. Beachten Sie daher diese Sicherheitshinweise und übergeben Sie diese Anleitung bei Weitergabe des Artikels.
- Dieses Heizkissen darf nicht von Personen benutzt werden, die unempfindlich gegen Hitze sind und von anderen schutzbedürftigen Personen, die nicht auf eine Überhitzung reagieren können (z.B. Diabetikern, Personen mit krankheitsbedingten Hautveränderungen oder vernarbten Hautarealen im Anwendungsgebiet, nach der Einnahme von schmerzlindernden Medikamenten oder Alkohol).

- Dieses Heizkissen darf nicht bei sehr jungen Kindern (0-3 Jahre) angewandt werden, weil diese nicht auf eine Überhitzung reagieren können.
- Dieses Heizkissen darf nicht von jungen Kindern (3-8 Jahre) benutzt werden, es sei denn der Schalter wurde von einem Elternteil oder einer Aufsichtsperson eingestellt und das Kind wurde ausreichend eingewiesen wie es das Heizkissen sicher betreibt.
- Dieses Heizkissen kann von älteren Kindern ab 8 Jahren und darüber sowie von Personen mit verringerten physischen, sensorischen oder mentalen Fähigkeiten oder Mangel an Erfahrung und Wissen benutzt werden, wenn Sie beaufsichtigt werden und bezüglich des sicheren Gebrauchs des Heizkissens unterwiesen wurden und die daraus resultierenden Gefahren verstehen.
- Kinder dürfen nicht mit dem Heizkissen spielen.
- Reinigung und Benutzer-Wartung dürfen nicht von Kindern ohne Beaufsichtigung durchgeführt werden.
- Dieses Heizkissen ist nicht für den Gebrauch in Krankenhäusern bestimmt.
- Keine Nadeln hineinstecken.
- Nicht gefaltet oder zusammengeschoben benutzen.
- Nicht nass benutzen.
- Dieses Heizkissen darf nur in Verbindung mit dem auf dem Etikett angegebenen Schalter betrieben werden.
- Die von diesem Heizkissen ausgehenden elektrischen und magnetischen Felder können unter Umständen die Funktion Ihres Herzschrittmachers stören. Sie liegen jedoch weit unter den Grenzwerten: elektrische Feldstärke: max. 5000 V/m, magnetische Feldstärke: max. 80 A/m, magnetische Flussdichte: max. 0,1 Milli-Tesla. Bitte befragen Sie deshalb Ihren Arzt und den Hersteller Ihres Herzschrittmachers vor der Benutzung dieses Heizkissens.
- Nicht an den Leitungen ziehen, drehen oder sie scharf knicken.
- Dieses Heizkissen ist häufig dahingehend zu prüfen, ob es Anzeichen von Abnutzung oder Beschädigung zeigt.
Falls solche Anzeichen vorhanden sind, das Heizkissen unsachgemäß gebraucht wurde oder es sich nicht mehr erwärmt, muss es vor erneutem Einschalten erst durch den Hersteller überprüft werden.
- Wenn die Netzanschlussleitung dieses Heizkissens beschädigt wird, muss sie durch den Hersteller oder seinen Kundendienst oder eine ähnlich qualifizierte Person ersetzt werden, um Gefährdungen zu vermeiden.

- Während dieses Heizkissen eingeschaltet ist, darf
 - kein Gegenstand (z. B. Koffer oder Wäschekorb) daraufgelegt werden,
 - keine Wärmequelle wie Bettflasche, Heizkissen oder ähnliches daraufgelegt werden.
- Die elektronischen Bauteile im Schalter erwärmen sich beim Gebrauch des Heizkissens. Der Schalter darf deshalb nicht abgedeckt werden oder auf dem Heizkissen liegen wenn es betrieben wird.
- Beachten Sie unbedingt die Hinweise zur Bedienung (Kapitel 4), zur Reinigung und Pflege (Kapitel 5) und zur Aufbewahrung (Kapitel 6).
- Sollten Sie noch Fragen zur Anwendung unserer Geräte haben, so wenden Sie sich bitte an unseren Kundenservice.

3. Bestimmungsgemäße Verwendung



ACHTUNG

Dieses Heizkissen ist nur zur Erwärmung des menschlichen Körpers bestimmt.

4. Bedienung

4.1 Sicherheit



ACHTUNG

Das Heizkissen ist mit einem SICHERHEITS-SYSTEM ausgestattet. Diese Sensortechnik verhindert eine Überhitzung des Heizkissens auf seiner gesamten Fläche durch automatische Abschaltung im Fehlerfall. Wenn das SICHERHEITS-SYSTEM das Heizkissen abgeschaltet hat, werden die Temperaturstufen im eingeschalteten Zustand nicht mehr beleuchtet. Bitte beachten Sie, dass das Heizkissen nach einem Fehlerfall aus Gründen der Sicherheit nicht mehr betrieben werden kann und an die angegebene Service-Adresse eingeschickt werden muss.

Verbinden Sie keinesfalls das defekte Heizkissen mit einem anderen Schalter des gleichen Typs. Dies würde ebenfalls zu einer finalen Abschaltung durch das Sicherheitssystem im Schalter führen.

4.2 Inbetriebnahme



ACHTUNG

Stellen Sie sicher, dass sich das Heizkissen im Gebrauch nicht zusammenschiebt oder Falten bildet.

- Verbinden Sie zuerst den Schalter mit dem Heizkörper in dem Sie die Steckkupplung zusammenfügen.
- Stecken Sie danach den Netzstecker in die Steckdose.

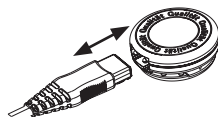

HINWEIS

Die Seite des Bezuges (7) mit integriertem Heizkissen muss für eine optimale Wärmeübertragung dem Körper zugewandt sein.

4.3 Einschalten

Stellen Sie den Schiebeschalter für EIN/AUS und Temperaturstufen auf Stufe 1, 2 oder 3, um das Heizkissen einzuschalten.

Im eingeschalteten Zustand sind die Temperaturstufen (4) beleuchtet.

4.4 Temperatur einstellen

Stufe 0: AUS

Stufe 1: Minimale Wärme

Stufe 2: Mittlere Wärme

Stufe 3: Maximale Wärme

HINWEIS

Die schnellste Erwärmung des Heizkissens erreichen Sie, indem Sie zuerst die höchste Temperaturstufe einstellen.

HINWEIS

Diese Heizkissen verfügen über eine Schnellheizung, die zu einer schnellen Erwärmung innerhalb der ersten 10 Minuten führt.



WARNUNG

Wenn das Heizkissen über mehrere Stunden benutzt wird, empfehlen wir die niedrigste Temperaturstufe am Schalter einzustellen, um eine Überhitzung des erwärmten Körperteils, und in Folge ggf. eine Hautverbrennung zu vermeiden.

4.5 Abschaltautomatik

Dieses Heizkissen ist mit einer Abschaltautomatik ausgestattet. Diese stoppt die Wärmezufuhr ca. 90 Minuten nach der Inbetriebnahme des Heizkissens. Die Anzeige der Temperaturstufen beginnt dann zu blinken. Um das Heizkissen erneut in Betrieb nehmen zu können, stellen Sie den Schiebeschalter für EIN/AUS und Temperaturstufen (5) zunächst auf Stufe „0“ (AUS). Nach ungefähr 5 Sekunden ist ein erneutes Einschalten möglich.



4.6 Ausschalten

Stellen Sie den Schiebeschalter für EIN/AUS und Temperaturstufen auf die Stufe „0“ (AUS), um das Heizkissen auszuschalten. Die Temperaturstufen sind dann nicht mehr beleuchtet.

HINWEIS

Falls das Heizkissen nicht verwendet wird, stellen Sie den Schiebeschalter für EIN/AUS und Temperaturstufen auf die Stufe „0“ (AUS) und ziehen Sie den Netzstecker aus der Steckdose. Trennen Sie anschließend die Steckkupplung und somit den Schalter vom Heizkissen.

5. Reinigung und Pflege



WARNUNG

Ziehen Sie vor der Reinigung immer zuerst den Netzstecker aus der Steckdose. Trennen Sie anschließend die Steckkupplung und somit den Schalter vom Heizkissen. Andernfalls besteht die Gefahr eines elektrischen Schlages.



ACHTUNG

Der Schalter darf niemals mit Wasser oder mit anderen Flüssigkeiten in Kontakt kommen. Er kann sonst beschädigt werden.

Verwenden Sie zur Reinigung des Schalters ein trockenes fusselfreies Tuch. Verwenden Sie keine chemischen Reiniger oder Scheuermittel.

Das Heizkissen besteht aus dem Bezug mit integriertem Heizkissen (außen) und dem Innenkissen. Entnehmen Sie vor der Reinigung immer zuerst das Innenkissen. Öffnen Sie hierzu den Reißverschluss. Das Innenkissen kann nicht gewaschen werden.

Kleinere Flecken auf dem Bezug mit integriertem Heizkissen können mit einem angefeuchteten Tuch sowie etwas flüssigem Feinwaschmittel entfernt werden.

Der Bezug mit integriertem Heizkissen ist maschinenwaschbar. Waschen Sie ihn aus ökologischen Gründen zusammen mit anderen Textilien. Stellen Sie die Waschmaschine auf einen besonders schonenden Waschgang bei 30 °C ein (Wollwaschgang). Benutzen Sie ein Feinwaschmittel und dosieren Sie es nach Angaben des Herstellers.



ACHTUNG

Bitte beachten Sie, dass der Bezug mit integriertem Heizkissen durch allzu häufiges Waschen beansprucht wird. Er sollte deshalb während der gesamten Lebensdauer max. 10 Mal in einer Waschmaschine gewaschen werden.



ACHTUNG

Beachten Sie, dass der Bezug mit integriertem Heizkissen und das Innenkissen nicht chemisch gereinigt, ausgewrungen, maschinell getrocknet, gemangelt oder gebügelt werden dürfen.

Ziehen Sie direkt nach dem Waschen den noch feuchten Bezug mit integriertem Heizkissen auf das Originalmaß in Form und lassen Sie ihn flach ausgebreitet auf einem Wäscheständer trocknen.



ACHTUNG

- Verwenden Sie keine Wäscheklammern oder ähnliches um den Bezug mit integriertem Heizkissen am Wäscheständer zu befestigen. Andernfalls kann er beschädigt werden.
- Verbinden Sie den Schalter erst wieder mit dem Heizkissen, wenn der Bezug mit integriertem Heizkissen, die Steckkupplung und das Innenkissen vollständig trocken sind. Andernfalls besteht die Gefahr eines elektrischen Schlages.

Setzen Sie das Innenkissen wieder in den Bezug mit integriertem Heizkissen ein.



WARNUNG

Schalten Sie das Heizkissen auf keinen Fall zum Trocknen ein! Andernfalls besteht die Gefahr eines elektrischen Schlages.

6. Aufbewahrung

Wenn Sie das Heizkissen längere Zeit nicht verwenden, empfehlen wir Ihnen, es in der Originalverpackung aufzubewahren. Trennen Sie hierzu die Steckkupplung und somit den Schalter vom Heizkissen.



ACHTUNG

Bitte lassen Sie das Heizkissen zuvor abkühlen. Andernfalls kann das Heizkissen beschädigt werden. Legen Sie während der Lagerung keine Gegenstände auf dem Heizkissen ab um zu vermeiden, dass es scharf geknickt wird.

7. Entsorgung

Im Interesse des Umweltschutzes darf das Gerät am Ende seiner Lebensdauer nicht mit dem Hausmüll entsorgt werden. Die Entsorgung kann über entsprechende Sammelstellen in Ihrem Land erfolgen. Entsorgen Sie das Gerät gemäß der Elektro- und Elektronik Altgeräte EG-Richtlinie – WEEE (Waste Electrical and Electronic Equipment). Bei Rückfragen wenden Sie sich an die für die Entsorgung zuständige kommunale Behörde.



8. Was tun bei Problemen?

Problem	Ursache	Behebung
Die Temperaturstufen werden nicht beleuchtet während - der Schalter vollständig mit dem Heizkissen verbunden ist; - der Netzstecker mit einer funktionierenden Steckdose verbunden ist; - der Schiebeschalter auf 1, 2 oder 3 steht.	Das Sicherheitssystem hat das Heizkissen irreversibel abgeschaltet.	Senden Sie das Heizkissen und den Schalter zum Service ein.

9. Technische Daten

Siehe Typschild-Etikett am Heizkissen.

10. Garantie/Service

Die Beurer GmbH, Söflinger Straße 218, D-89077 Ulm (nachfolgend „Beurer“ genannt) gewährt unter den nachstehenden Voraussetzungen und in dem nachfolgend beschriebenen Umfang eine Garantie für dieses Produkt.

Die nachstehenden Garantiebedingungen lassen die gesetzlichen Gewährleistungsverpflichtungen des Verkäufers aus dem Kaufvertrag mit dem Käufer unberührt.

Die Garantie gilt außerdem unbeschadet zwingender gesetzlicher Haftungsvorschriften.

Beurer garantiert die mangelfreie Funktionstüchtigkeit und die Vollständigkeit dieses Produktes.

Die weltweite Garantiezeit beträgt 3 Jahre ab Beginn des Kaufes des neuen, ungebrauchten Produktes durch den Käufer.

Diese Garantie gilt nur für Produkte, die der Käufer als Verbraucher erworben hat und ausschließlich zu persönlichen Zwecken im Rahmen des häuslichen Gebrauchs verwendet.

Es gilt deutsches Recht.

Falls sich dieses Produkt während der Garantiezeit als unvollständig oder in der Funktionstüchtigkeit als mangelhaft gemäß der nachfolgenden Bestimmungen erweist, wird Beurer gemäß diesen Garantiebedingungen eine kostenfreie Ersatzlieferung oder Reparatur durchführen.

Wenn der Käufer einen Garantiefall melden möchte, wendet er sich zunächst an den Beurer Kundenservice:

Beurer GmbH, Servicecenter

Tel: +49 731 3989-144

Für eine zügige Bearbeitung nutzen Sie bitte unser Kontaktformular auf der Homepage www.beurer.com unter der Rubrik ‚Service‘.

Der Käufer erhält dann nähere Informationen zur Abwicklung des Garantiefalls, z.B. wohin er das Produkt kostenfrei senden kann und welche Unterlagen erforderlich sind.

Eine Inanspruchnahme der Garantie kommt nur in Betracht, wenn der Käufer

- eine Rechnungskopie/Kaufquittung und
- das Original-Produkt

Beurer oder einem autorisierten Beurer Partner vorlegen kann.

Ausdrücklich ausgenommen von dieser Garantie sind















- Verschleiß, der auf normalem Gebrauch oder Verbrauch des Produktes beruht;
- zu diesem Produkt mitgelieferte Zubehörteile, die sich bei sachgemäßen Gebrauch abnutzen bzw. verbraucht werden (z.B. Batterien, Akkus, Manschetten, Dichtungen, Elektroden, Leuchtmittel, Aufsätze, Inhalatorzubehör);
- Produkte, die unsachgemäß und/oder entgegen der Bestimmungen der Bedienungsanleitung verwendet, gereinigt, gelagert oder gewartet wurden sowie Produkte, die vom Käufer oder einem nicht von Beurer autorisierten Servicecenter geöffnet, repariert oder umgebaut wurden;
- Schäden, die auf dem Transportweg zwischen Hersteller und Kunde bzw. zwischen Servicecenter und Kunde entstehen
- Produkte, die als 2. Wahl-Artikel oder als gebrauchte Artikel gekauft wurden;
- Folgeschäden, welche auf einem Mangel dieses Produktes beruhen (es können für diesen Fall jedoch Ansprüche aus Produkthaftung oder aus anderen zwingenden gesetzlichen Haftungsbestimmungen bestehen).

Reparaturen oder ein Komplettaustausch verlängern in keinem Fall die Garantiezeit.

Contents

1. Items included in the package11	4.5 Automatic switch-off.....14
1.1 Description11	4.6 Switching off.....14
2. Important instructions	5. Cleaning and maintenance.....14
Retain for future use11	6. Storage15
3. Intended use13	7. Disposal.....15
4. Operation.....13	8. What if there are problems?.....15
4.1 Safety.....13	9. Technical data.....15
4.2 Initial use.....13	10. Warranty/service16
4.3 Switching on.....13	
4.4 Setting the temperature.....13	

Explanation of symbols

	Read the instructions!		30°C extra gentle washing program
			Do not bleach
	Do not insert pins!		Do not tumble dry
			Do not iron
	Do not use folded or rucked!		Do not dry-clean
			Do not wash
	Not to be used by very young children (0 - 3 years).	 <p>OEKO-TEX® CONFIDENCE IN TEXTILES STANDARD 100 Special Article! 06.0.435 10 HOHENSTEIN HTTI Trusted for technical substances. www.oeko-tex.com/standard100</p>	The textiles used for this device meet the stringent human ecological requirements of Oeko-Tex Standard 100, as verified by Hohenstein Research Institute.
	Dispose of packaging in an environmentally friendly manner		
	WARNING: Warning of risks of injury or health hazards		
	CAUTION: Safety information about possible damage to appliance/accessories.		



NOTE: Important information.

1. Items included in the package

- 1 Heating pad
- 1 Inner pad
- 1 Controller
- 1 Instructions for use

1.1 Description

- 1. Mains plug
- 2. Mains cable
- 3. Controller
- 4. Illuminated display for temperature settings
- 5. Sliding switch for ON/OFF and temperature settings
- 6. Plug-in coupling
- 7. Cover with integrated heating pad
- 8. Inner pad
- 9. Zip fastening

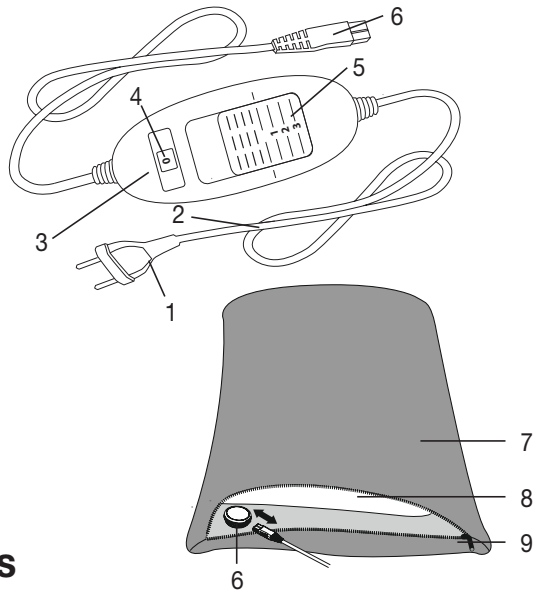

2. Important instructions

Retain for future use



WARNING

- Non-observance of the following notes may result in personal injury or material damage (electric shock, skin burns, fire). The following safety and hazard information is not only intended to protect your health and the health of others, it should also protect the product. For this reason, pay attention to these safety notes and include these instructions when handing over the product to others.
- This heating pad must not be used by people who are not sensitive to heat or by vulnerable people who may not be able to react to overheating (e.g. diabetics, persons with skin changes related to illness or persons with scarred skin in the area where the pad is to be applied, after taking any pain-relieving medication or alcohol).
- This heating pad may not be used by very young children (0-3 years old) as they are unable to respond to overheating.

- This heating pad may not be used by young children (3–8 years old) unless the controller has been set by a parent or responsible adult and the child has been given adequate instructions on how to use the heating pad safely.
- This heating pad may be used by children over the age of 8 and by people with reduced physical, sensory or mental skills or a lack of experience or knowledge, provided that they are supervised and have been instructed on how to use the heating pad safely, and are fully aware of the consequent risks of use.
- Children must not play with the heating pad.
- Cleaning and user maintenance must not be performed by children unless supervised.
- This heating pad is not designed for use in hospitals.
- Do not insert needles.
- Do not use when folded or bunched up.
- Do not use if wet.
- This heating pad may only be used in conjunction with the controller specified on the label.
- The electrical and magnetic fields emitted by this heating pad may interfere with the function of a pacemaker. However, they are still well within the limits: electrical field strength: max. 5000 V/m, magnetic field strength: max. 80 A/m, magnetic flux density: max. 0.1 millitesla. Please consult your doctor and the manufacturer of your pacemaker before using this heating pad.
- Do not pull, twist or make sharp bends in the cables.
- Please check this heating pad frequently for signs of wear and tear or damage.

If any such signs are evident, if the heating pad has been used incorrectly or if it no longer heats up, it must be checked by the manufacturer before being switched on again.

- If the mains connection cable of the heating pad is damaged, it must be replaced by the manufacturer, its customer service department or a similarly qualified person to avoid any risk.
- While the heating pad is switched on, the following conditions must be observed:
 - Objects must not be placed on the pad (e.g. suitcase or washing basket).
 - Heat sources, such as hot water bottles, heating pads or similar, must not be placed on the pad.
- The electronic components in the controller warm up when the heating pad is in use. For this reason, the controller must never be covered or placed on the heating pad when it is in use.

- Always observe the notes on operation (section 4), cleaning and maintenance (section 5) and storage (section 6).
- If you should have any questions about using our devices, please contact Customer Services.

3. Intended use



CAUTION

This heating pad is only designed to warm up the human body.

4. Operation

4.1 Safety



CAUTION

The heating pad is fitted with a SAFETY SYSTEM. This sensor technology provides protection against overheating across the entire surface of the heating pad with an automatic switch-off in the event of a fault. If the SAFETY SYSTEM has switched off the heating pad, the temperature settings are no longer illuminated when switched on. Please note that for safety reasons, the heating pad can no longer be operated after a fault has occurred and must be sent to the specified service address. Do not connect the defective heat pad with another controller of the same type. This would trigger a permanent switch-off via the controller safety system.

4.2 Initial use



CAUTION

Ensure that the heating pad will not bunch up or become folded during use.

- First, connect the controller to the heating pad by inserting the plug-in coupling.
- Then plug the mains plug into the socket.

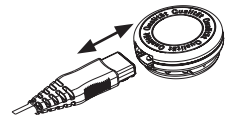

NOTE

The side of the cover (7) with integrated heating pad must be turned towards the body for optimum heat transfer.

4.3 Switching on

To switch the heating pad on, set the sliding switch for ON/OFF and temperature settings to setting 1, 2 or 3. The temperature settings (4) are illuminated when switched on.

4.4 Setting the temperature

Level 0: OFF

Level 1: minimum heat

Level 2: medium heat

Level 3: maximum heat



NOTE:

The fastest way to warm up the heating pad is to initially set the highest temperature setting.

**NOTE:**

These heating pads have a fast heating function, which allows the pad to warm up faster in the first 10 minutes.

**WARNING**

If the heating pad is being used over several hours, we recommend that you set the lowest temperature setting on the controller to avoid overheating the heated body part, which may lead to burns to the skin.

4.5 Automatic switch-off

This heating pad is equipped with an automatic switch-off function. This turns off the heat supply approx. 90 minutes after the initial use of the heating pad. The temperature setting display then starts to flash. So that the heating pad can be switched back on, the sliding switch for ON/OFF and temperature settings (5) must first be set to setting "0" (OFF). After about 5 seconds it is possible to switch it on again.

**4.6 Switching off**

To switch the heating pad off, set the sliding switch for ON/OFF and temperature settings to setting "0" (OFF). The temperature settings are then no longer illuminated.

**NOTE:**

If the heating pad is not in use, switch the sliding switch for ON/OFF and temperature settings to setting "0" (OFF) and unplug the mains plug from the socket. Then disconnect the controller from the heating pad by unplugging the plug-in coupling.

5. Cleaning and maintenance**WARNING**

Before cleaning, always remove the mains plug from the socket first. Then disconnect the controller from the heating pad by unplugging the plug-in coupling. Otherwise there is a risk of an electric shock.

**CAUTION**

The controller must never come into contact with water or other liquids, as this may cause damage.

To clean the controller, use a dry, lint-free cloth. Do not use any chemical or abrasive cleaning agents.

The heating pad consists of the cover with integrated heating pad (outside) and the inner pad. Always remove the inner pad before cleaning. To do this undo the zip fastening. The inner pad is not washable. Small marks on the cover with integrated heating pad can be removed with a damp cloth and a small amount of mild liquid laundry detergent.

The cover with integrated heating pad is machine-washable. For ecological reasons, always wash it together with other textiles. Set the washing machine to a particularly gentle wash cycle at 30°C (wool cycle). Use a mild laundry detergent and measure it out according to the manufacturer's instructions.

**IMPORTANT**

Please note that frequent washing of the cover with integrated heating pad will adversely affect the product. It should therefore be washed in a washing machine a maximum of 10 times during its life.



IMPORTANT

Please note that the cover with integrated heating pad must not be dry cleaned, wrung out, tumble dried, put through a mangle or ironed.

Immediately after washing, reshape the cover with integrated heating pad to its original dimensions while it is still damp and spread it out flat on a clothes horse to dry.



IMPORTANT

- Do not use pegs or similar items to attach the cover with integrated heating pad to the clothes horse. Failure to observe this may result in damage to the item.
- Do not reconnect the controller to the heating pad until the cover with integrated heating pad, the plug-in connector and the inner pad are completely dry. Otherwise there is a risk of electric shock.

Fit the inner pad back into the cover with integrated heating pad.



WARNING

Never switch the heating pad on to dry it! Otherwise there is a risk of electric shock.

6. Storage

If you do not plan to use the heating pad for a long period of time, we recommend that you store it in the original packaging. For this purpose, disconnect the controller from the heating pad by unplugging the plug-in coupling.



CAUTION

Please allow the heating pad to cool down before storing. Otherwise the heating pad may be damaged. To avoid sharp folds in the heating pad, do not place any objects on top of it while it is being stored.

7. Disposal

For environmental reasons, do not dispose of the device in the household waste at the end of its useful life. Dispose of the unit at a suitable local collection or recycling point. Dispose of the device in accordance with EC Directive – WEEE (Waste Electrical and Electronic Equipment). If you have any questions, please contact the local authorities responsible for waste disposal.



8. What if there are problems?

Problem	Cause	Solution
The temperature settings are not illuminated while - the controller is properly connected to the heating pad; - the mains plug is connected to a working socket; - the sliding switch is set to 1, 2 or 3.	The safety system has switched the heating pad off permanently.	Send the heating pad and the controller for servicing.

9. Technical data

See the rating label on the heating pad.

10. Warranty/service

Beurer GmbH, Söflinger Straße 218, 89077 Ulm, Germany (hereinafter referred to as “Beurer”) provides a warranty for this product, subject to the requirements below and to the extent described as follows.

The warranty conditions below shall not affect the seller’s statutory warranty obligations which ensue from the sales agreement with the buyer.

The warranty shall apply without prejudice to any mandatory statutory provisions on liability.

Beurer guarantees the perfect functionality and completeness of this product.

The worldwide warranty period is 3 years, commencing from the purchase of the new, unused product from the seller.

The warranty only applies to products purchased by the buyer as a consumer and used exclusively for personal purposes in the context of domestic use.

German law shall apply.

During the warranty period, should this product prove to be incomplete or defective in functionality in accordance with the following provisions, Beurer shall carry out a repair or a replacement delivery free of charge, in accordance with these warranty conditions.

If the buyer wishes to make a warranty claim, they should approach their local retailer in the first instance: see the attached “International Service” list of service addresses.

The buyer will then receive further information about the processing of the warranty claim, e.g. where they can send the product and what documentation is required.

A warranty claim shall only be considered if the buyer can provide Beurer, or an authorised Beurer partner, with

- a copy of the invoice/purchase receipt, and
- the original product.

The following are explicitly excluded from this warranty:

- deterioration due to normal use or consumption of the product;
- accessories supplied with this product which are worn out or used up through proper use (e.g. batteries, rechargeable batteries, cuffs, seals, electrodes, light sources, attachments and nebuliser accessories);
- products that are used, cleaned, stored or maintained improperly and/or contrary to the provisions of the instructions for use, as well as products that have been opened, repaired or modified by the buyer or by a service centre not authorised by Beurer;
- damage that arises during transport between manufacturer and customer, or between service centre and customer;
- products purchased as seconds or as used goods;
- consequential damage arising from a fault in this product (however, in this case, claims may exist arising from product liability or other compulsory statutory liability provisions).

Repairs or an exchange in full do not extend the warranty period under any circumstances.

Sommaire

<p>1. Livraison18</p> <p> 1.1 Description de l'appareil18</p> <p>2. Consignes importantes</p> <p> À conserver pour un usage ultérieur !18</p> <p>3. Utilisation conforme aux recommandations...20</p> <p>4. Utilisation20</p> <p> 4.1 Sécurité.....20</p> <p> 4.2 Mise en service.....20</p> <p> 4.3 Mise sous tension.....21</p> <p> 4.4 Réglage de la température21</p>	<p> 4.5 Arrêt automatique21</p> <p> 4.6 Mise hors tension21</p> <p>5. Nettoyage et entretien22</p> <p>6. Rangement.....23</p> <p>7. Élimination23</p> <p>8. Que faire en cas de problèmes ?23</p> <p>9. Données techniques23</p> <p>10. Garantie / Maintenance23</p>
--	--

Explication des symboles

	Lire les consignes!		Lavable en machine en cycle extra-délicat 30 °C
	Ne pas enfoncer une aiguille!		Ne pas blanchir
	Ne pas utiliser plié ou comprimé!		Ne pas sécher au sèche-linge
	Ne pas utiliser plié ou comprimé!		Ne pas repasser
	Ne doit pas être utilisé par des enfants en bas âge (0-3 ans).		Ne pas nettoyer à sec
	Ne doit pas être utilisé par des enfants en bas âge (0-3 ans).		Ne pas laver !
	Emballage à trier	 <p>Les textiles employés sur cet appareil ont subi le contrôle des matières indésirables du point de vue de l'écologie humaine et ont reçu le label Oeko-Tex Standards 100, certifié par l'institut de recherche Hohenstein.</p>	
	AVERTISSEMENT: Avertissement, risque de blessure ou danger pour votre santé.		



ATTENTION: Remarque de sécurité relative à la possibilité de dommages sur l'appareil/ les accessoires.



REMARQUE: Remarque relative à des informations importantes.

1. Livraison

- 1 Coussin chauffant
- 1 Coussin intérieur
- 1 Interrupteur
- 1 Mode d'emploi

1.1 Description de l'appareil

- 1. Prise
- 2. Cordon d'alimentation
- 3. Interrupteur
- 4. Affichage lumineux des niveaux de température
- 5. Commutateur coulissant MARCHE/ARRÊT et niveaux de température
- 6. Fiche secteur
- 7. Housse avec coussin chauffant intégré
- 8. Coussin intérieur
- 9. Fermeture éclair

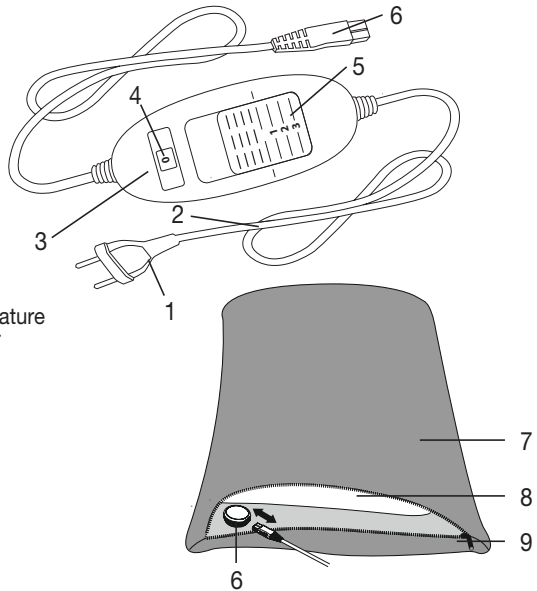

2. Consignes importantes

À conserver pour un usage ultérieur !



AVERTISSEMENT

- Le non-respect des instructions ci-après est susceptible d'entraîner des dommages corporels ou matériels (chocs électriques, brûlures de la peau, incendie). Ces consignes de sécurité et avertissements ne sont pas uniquement destinés à protéger votre santé ou celle d'autres personnes, mais aussi à protéger le produit. Par conséquent, veuillez respecter ces consignes de sécurité et, si vous transmettez l'appareil à quelqu'un, remettez-lui également ces instructions.
- Ce coussin chauffant ne doit pas être utilisé par des personnes insensibles ou vulnérables à la chaleur, car elles pourraient ne pas réagir en cas de surchauffe (les diabétiques, les personnes dont la peau a subi des modifications causées par une maladie ou dont la peau porte des cicatrices dans la région de son utilisation, après la prise de calmants ou l'absorption d'alcool, par exemple).

- Ce coussin chauffant ne doit pas être utilisé par de très jeunes enfants (de 0 à 3 ans), car ils pourraient ne pas réagir en cas de surchauffe.
 - Ce coussin chauffant ne doit pas être utilisé par de jeunes enfants (de 3 à 8 ans), sauf si l'interrupteur a été réglé par un parent ou un tuteur et que l'enfant a reçu suffisamment d'informations pour utiliser le coussin chauffant en toute sécurité.
 - Ce coussin chauffant peut être utilisé par les enfants de plus de 8 ans ainsi que par les déficients physiques, sensoriels ou mentaux et les personnes ayant peu de connaissances ou d'expérience à la condition qu'ils soient surveillés ou sachent comment l'utiliser en toute sécurité et en comprennent les risques.
 - Les enfants ne doivent pas jouer avec le coussin chauffant.
 - Le nettoyage et l'entretien ne doivent pas être effectués par des enfants sans surveillance.
 - Ce coussin chauffant n'est pas conçu pour une utilisation en milieu hospitalier.
 - N'enfoncez pas d'aiguilles.
 - N'utilisez pas le coussin chauffant plié ou froissé.
 - N'utilisez pas le coussin chauffant mouillé.
 - Vous ne devez utiliser ce coussin chauffant qu'en association avec l'interrupteur mentionné sur l'étiquette.
 - Les champs électriques et magnétiques émanant de ce coussin chauffant peuvent éventuellement perturber le fonctionnement des stimulateurs cardiaques. Ils sont pourtant bien inférieurs aux limites : puissance des champs électriques : 5 000 V/m max., puissance des champs magnétiques : 80 A/m max., induction magnétique : 0,1 mT max.
- Veuillez donc consulter votre médecin et le fabricant de votre stimulateur cardiaque avant d'utiliser ce coussin chauffant.
- Ne tirez, ne tordez ou ne pliez pas trop fortement les câbles.
 - Ce coussin chauffant doit être régulièrement vérifié pour détecter la présence de tout signe d'usure ou d'endommagement.
- Le cas échéant, ou si ce coussin chauffant a été utilisé de façon inappropriée ou s'il ne chauffe plus, il doit être vérifié par le fabricant avant d'être utilisé à nouveau.
- Si le câble d'alimentation électrique du coussin chauffant est endommagé, il doit être remplacé par le fabricant, son service client ou toute autre personne qualifiée afin d'éviter tout danger.

- Pendant que ce coussin chauffant fonctionne, vous ne devez pas
 - poser d'objet dessus (par ex. valise ou corbeille à linge),
 - poser de source de chaleur dessus, comme des bouillottes, des coussins chauffants, etc.
- Les composants électroniques de l'interrupteur chauffent lors de l'utilisation du coussin chauffant. Vous ne devez donc pas couvrir l'interrupteur ou le poser sur le coussin chauffant lorsque ce dernier est utilisé.
- Respectez impérativement les consignes d'utilisation (chapitre 4) ainsi que celles d'entretien et de nettoyage (chapitre 5) et de rangement (chapitre 6).
- Pour toute question concernant l'utilisation de nos appareils, adressez-vous à notre service clients.

3. Utilisation conforme aux recommandations



ATTENTION

Ce coussin chauffant est exclusivement conçu pour réchauffer le corps humain.

4. Utilisation

4.1 Sécurité



ATTENTION

Le coussin chauffant est équipé d'un SYSTÈME DE SÉCURITÉ. Cette technologie de capteur empêche la surchauffe du coussin chauffant sur toute sa surface grâce à l'arrêt automatique en cas de défaillance. Lorsque le SYSTÈME DE SÉCURITÉ a désactivé le coussin chauffant, les niveaux de température qui montrent qu'il est allumé ne sont plus éclairés. Veuillez noter qu'après une défaillance due à la sécurité, vous ne pouvez plus utiliser le coussin chauffant et devez l'envoyer au service après-vente indiqué.

Ne branchez jamais le coussin chauffant défectueux à un autre interrupteur du même type. Cela entraînerait également un arrêt définitif déclenché par le système de sécurité de l'interrupteur.

4.2 Mise en service



ATTENTION

Lorsque vous l'utilisez, assurez-vous que le coussin chauffant n'est pas froissé et qu'aucun pli ne s'est formé.

- Branchez d'abord l'interrupteur au corps chauffant en connectant la fiche secteur.
- Branchez la prise au secteur.

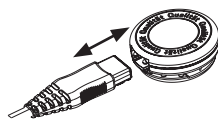

REMARQUE

Le côté de la housse (7) avec coussin chauffant intégré doit être placé contre le corps pour une transmission optimale de la chaleur.

4.3 Mise sous tension

Réglez le commutateur coulissant MARCHE/ARRÊT et des niveaux de température sur le 1, 2 ou 3 pour allumer le coussin chauffant.

Lorsqu'il est allumé, les niveaux de température (4) s'éclairent.

4.4 Réglage de la température

Niveau 0 : éteint

Niveau 1 : chaleur minimale

Niveau 2 : chaleur moyenne

Niveau 3 : chaleur maximale

REMARQUE :

Le coussin se réchauffe plus rapidement lorsque vous réglez le niveau de température au plus haut.

REMARQUE :

Ce coussin chauffant dispose d'un chauffage rapide permettant un chauffage plus rapide lors des 10 premières minutes.



AVERTISSEMENT

Lorsque vous utilisez le coussin chauffant pendant plusieurs heures, il est recommandé de régler l'interrupteur sur le niveau de température le plus bas pour éviter toute surchauffe de votre corps et le cas échéant des brûlures de la peau.

4.5 Arrêt automatique

Ce coussin chauffant est équipé d'un arrêt automatique. Il désactive la fonction de chauffage après environ 90 minutes d'utilisation du coussin. L'affichage des niveaux de température commence alors à clignoter. Pour utiliser à nouveau le coussin chauffant, réglez le commutateur coulissant MARCHE/ARRÊT et les niveaux de température (5) sur la position « 0 » (ARRÊT). Après environ 5 secondes, vous pouvez remettre le chauffe-matelas sous tension.



4.6 Mise hors tension

Pour éteindre le coussin chauffant, réglez le commutateur coulissant MARCHE/ARRÊT et les niveaux de température sur la position « 0 » (ARRÊT). Les niveaux de température ne sont plus éclairés.

REMARQUE :

Si vous n'utilisez pas le coussin chauffant, réglez le commutateur coulissant MARCHE/ARRÊT et les niveaux de température sur la position « 0 » (ARRÊT) et débranchez la prise secteur. Déconnectez ensuite la fiche secteur et donc l'interrupteur du coussin chauffant.

5. Nettoyage et entretien



AVERTISSEMENT

Pour commencer, débranchez toujours le câble d'alimentation de la prise avant de nettoyer l'appareil. Déconnectez ensuite la fiche secteur et donc l'interrupteur du coussin chauffant. Sinon, vous vous exposez à un risque de choc électrique.



ATTENTION

L'interrupteur ne doit jamais entrer en contact avec de l'eau ou d'autres liquides. Il peut être endommagé.

Pour le nettoyage de l'interrupteur, utilisez un chiffon sec non pelucheux. N'utilisez pas de produit abrasif ou autre détergent.

Le coussin chauffant se compose de la housse avec coussin chauffant intégré (extérieur) et du coussin intérieur. Avant le lavage, retirez toujours le coussin intérieur. Pour cela, ouvrez la fermeture éclair. Le coussin intérieur ne doit pas être lavé.

Vous pouvez nettoyer les petites taches de la housse avec coussin chauffant intégré à l'aide d'un chiffon humide et d'un peu de lessive liquide pour linge délicat.

La housse avec coussin chauffant intégré est lavable en machine. Pour des raisons environnementales, lavez-la avec d'autres textiles. Réglez la machine sur un cycle très doux à 30 °C (cycle laine). Utilisez une lessive pour linge délicat et dosez-la selon les instructions du fabricant.



ATTENTION

Veuillez noter qu'une exposition à l'eau trop fréquente de la housse avec coussin chauffant intégré n'est pas recommandée. Par conséquent, vous ne devez la laver à la machine qu'au maximum 10 fois pendant sa durée de vie.



ATTENTION

La housse avec coussin chauffant intégré et le coussin intérieur ne doivent pas être nettoyés avec des produits chimiques, essorés, séchés en machine, cylindrés ni repassés.

Étirez la housse avec coussin chauffant intégré encore humide juste après le lavage pour qu'elle retrouve sa taille d'origine et laissez-la sécher à plat sur un étendage.



ATTENTION

- N'utilisez pas de pinces à linge ou autres pour accrocher la housse avec coussin chauffant intégré sur l'étendage. Elle pourrait être endommagée.
- Ne reconnectez l'interrupteur au coussin chauffant qu'une fois que la housse avec coussin chauffant intégré, la fiche secteur et le coussin intérieur sont complètement secs. Vous vous exposez à un risque de choc électrique.

Remplacez le coussin intérieur dans la housse avec coussin chauffant intégré.



AVERTISSEMENT

Ne mettez en aucun cas le coussin chauffant en marche lors du séchage ! Sinon, vous vous exposez à un risque de choc électrique.

6. Rangement

Si vous n'utilisez pas le coussin chauffant pendant une période prolongée, nous vous recommandons de le ranger dans son emballage d'origine. Pour cela, déconnectez la fiche secteur et donc l'interrupteur du chauffe-matelas.



ATTENTION

Veillez laisser refroidir le coussin chauffant. Sinon, il pourrait être endommagé. Ne posez pas d'objet sur le coussin chauffant lors de son stockage pour éviter qu'il ne se plie trop fortement.

7. Élimination

Dans l'intérêt de la protection de l'environnement, l'appareil ne doit pas être jeté avec les ordures ménagères à la fin de sa durée de service. L'élimination doit se faire par le biais des points de collecte compétents dans votre pays. Veuillez éliminer l'appareil conformément à la directive européenne – WEEE (Waste Electrical and Electronic Equipment) relative aux appareils électriques et électroniques usagés. Pour toute question, adressez-vous aux collectivités locales responsables de l'élimination et du recyclage de ces produits.



8. Que faire en cas de problèmes ?

Problème	Cause	Solution
Les niveaux de température ne sont pas éclairés quand : - l'interrupteur est connecté au coussin chauffant; - la fiche est connectée à une prise qui fonctionne; - le commutateur coulissant se trouve sur le niveau 1, 2 ou 3.	Le système de sécurité a désactivé le coussin chauffant de manière irréversible.	Envoyez le coussin chauffant et l'interrupteur au service après-vente.

9. Données techniques

Consultez l'étiquette signalétique du coussin chauffant.

10. Garantie/Maintenance

La société Beurer GmbH, sise Söflinger Straße 218, 89077 Ulm, Allemagne, (ci-après désignée « Beurer ») propose une garantie pour ce produit dans les conditions suivantes et dans la mesure prévue ci-après.

Les conditions de garantie suivantes n'affectent en rien les obligations de garantie du vendeur découlant du contrat de vente conclu avec l'acheteur.

La garantie s'applique également sans préjudice de la responsabilité légale obligatoire.

Beurer garantit le bon fonctionnement et l'intégrité de ce produit.

La période de garantie mondiale est de 3 ans à compter de la date d'achat par l'acheteur du produit neuf et non utilisé.

Cette garantie ne s'applique qu'aux produits achetés par l'acheteur en tant que consommateur et utilisés uniquement à des fins personnelles dans le cadre d'une utilisation domestique.

Le droit allemand s'applique.

Si, au cours de la période de garantie, ce produit s'avère incomplet ou défectueux conformément aux dispositions suivantes, Beurer s'engage à proposer gratuitement un remplacement ou une réparation conformément aux présentes Conditions de garantie.

Si l'acheteur souhaite faire valoir la garantie, il doit d'abord s'adresser au revendeur local : cf. liste « Service client à l'international » ci-jointe pour connaître les adresses du service après-vente.

L'acheteur recevra ensuite des informations complémentaires concernant le déroulement de la demande de garantie, par exemple, l'adresse à laquelle envoyer le produit et les documents requis.

Une demande de garantie ne peut être prise en compte que si l'acheteur présente

- une copie de la facture/du reçu et

- le produit d'origine

à Beurer ou à un partenaire autorisé de Beurer.

La présente Garantie exclut expressément

- toute usure découlant de l'utilisation ou de la consommation normale du produit ;

- les accessoires fournis avec le produit qui s'usent ou qui sont consommés dans le cadre d'une utilisation normale du produit (par exemple, piles, piles rechargeables, manchettes, joints, électrodes, ampoules, embouts et accessoires pour inhalateur) ;

- les produits utilisés, nettoyés, stockés ou entretenus de manière inappropriée et/ou contraire aux conditions d'utilisation, ainsi que les produits ouverts, réparés ou modifiés par l'acheteur ou par un service client non agréé par Beurer ;

- les dommages survenus lors du transport entre le fabricant et le client ou entre le service client et le client ;

- les produits achetés en tant qu'article de second choix ou d'occasion ;

- les dommages consécutifs qui résultent d'une défaillance du produit (dans ce cas, toutefois, des réclamations peuvent être soulevées relatives à la responsabilité du fait des produits ou à d'autres dispositions légales obligatoires relatives à la responsabilité).



Les réparations ou le remplacement complet ne prolongent en aucun cas la période de garantie.

Contenido

1. Artículos suministrados26	4.5 Desconexión automática29
1.1 Descripción del aparato.....26	4.6 Apagar29
2. Indicaciones importantes	5. Limpieza y cuidado30
Consérvelas para futuras consultas.....26	6. Conservación31
3. Uso correcto del aparato28	7. Eliminación31
4. Utilización28	8. Resolución de problemas31
4.1 Seguridad28	9. Datos técnicos31
4.2 Puesta en funcionamiento28	10. Garantía/Asistencia31
4.3 Encender29	
4.4 Ajuste de la temperatura.....29	

Explicación de los símbolos

	¡Lea las instrucciones!		Lavable a máquina a 30 °C con programa para ropa muy delicada
	¡No pinchar con agujas!		No usar lejía
	¡No utilizar estando plegado o arrugado!		No usar secadora
	No utilizar estando plegado o arrugado!		No planchar
	No recomendado para menores de 3 años.		No limpiar en seco
	Elimine el embalaje respetando el medio ambiente		No lavar
	ADVERTENCIA: Avisa de peligros de lesiones o peligros para su salud.	 <p>Los textiles utilizados en el presente aparato cumplen con los estrictos requerimientos humanoecológicos de las normas Oeko-Tex 100, hecho comprobado por el Instituto de Investigación de Hohenstein.</p>	

	ATENCIÓN: Instrucción de seguridad relativa a posibles daños del aparato/accesorios.
	INDICACIÓN: Señala informaciones importantes.

1. Artículos suministrados

- 1 Almohadilla eléctrica
- 1 Cojín interior
- 1 Interruptor
- 1 Instrucciones de uso

1.1 Descripción del aparato

- 1. Enchufe
- 2. Cable de alimentación
- 3. Interruptor
- 4. Indicador luminoso de los niveles de temperatura
- 5. Interruptor deslizante para encender y apagar y niveles de temperatura
- 6. Acoplamiento enchufable
- 7. Funda con almohadilla eléctrica integrada
- 8. Cojín interior
- 9. Cremallera

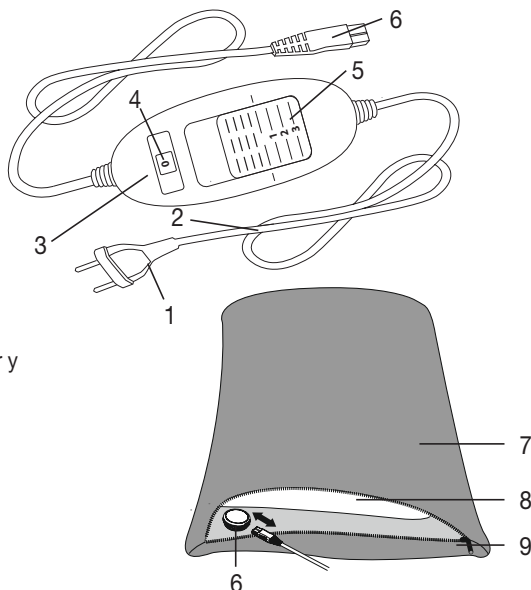

2. Indicaciones importantes

Consérvelas para futuras consultas.

ADVERTENCIA

- La inobservancia de las siguientes indicaciones puede ocasionar daños personales o materiales (descargas eléctricas, quemaduras en la piel o incendios). Las siguientes indicaciones de peligro y de seguridad no solo sirven para proteger su salud o la salud de terceras personas, sino también para proteger el producto. Respete por tanto estas indicaciones de seguridad y si entrega el aparato a otra persona, entréguele también el manual de instrucciones.
- Questo termoforo non deve essere utilizzato da persone insensibili al calore e da altre persone che necessitano di particolari cure in quanto non sono in grado di reagire in caso di surriscaldamento (ad es. diabetici, persone affette da malattie dermatologiche o con vaste cicatrici nell'area di applicazione, dopo l'ingerimento di analgesici o il consumo di alcol).

- Esta almohadilla eléctrica no debe ser utilizada por niños muy pequeños (de 0 a 3 años), ya que no pueden reaccionar a un sobrecalentamiento.
- Esta almohadilla eléctrica no debe ser utilizada por niños pequeños (3-8 años), a no ser que el interruptor haya sido ajustado por uno de sus padres u otra persona responsable y el niño haya recibido las suficientes instrucciones sobre el modo de manejar de forma segura la almohadilla.
- Esta almohadilla eléctrica puede ser utilizada por niños mayores de 8 años, así como por personas con facultades físicas, sensoriales o mentales limitadas, o con poca experiencia o conocimientos, siempre que estén vigilados o se les indique cómo usarla de forma segura y entiendan los peligros que conlleva.
- Los niños no deberán jugar nunca con la almohadilla.
- Las tareas de limpieza y de mantenimiento ordinario no deberán ser realizadas por niños sin supervisión.
- Esta almohadilla eléctrica no está destinada al uso en hospitales.
- No clavar agujas.
- No utilizarla doblada ni arrugada.
- No utilizarla mojada.
- Esta almohadilla eléctrica solo debe ser utilizada con el interruptor indicado en la etiqueta.
- Los campos magnéticos y eléctricos que salen de esta almohadilla eléctrica pueden interferir en determinadas circunstancias en el funcionamiento del marcapasos. Sin embargo, están muy por debajo de los valores límite: intensidad de campo eléctrica: máx. 5000 V/m, intensidad de campo magnética: máx. 80 A/m, densidad de flujo magnética: máx. 0,1 Milli-Tesla.

Consulte a su médico y al fabricante del marcapasos antes de utilizar esta almohadilla.

- No tirar de los cables, retorcerlos ni doblarlos.
- Se debe comprobar a menudo si la almohadilla eléctrica muestra indicios de desgaste o de estar dañada.
En caso de que haya tales indicios, si la almohadilla eléctrica se ha utilizado de modo inadecuado o si ya no se calienta, deberá ser comprobada por el fabricante antes de volver a encenderla.
- Si el cable de alimentación de red de esta almohadilla se daña, su sustitución deberá ponerse en manos del fabricante, de su servicio técnico o de una persona cualificada para tal labor a fin de evitar peligros.

- Mientras la almohadilla esté encendida, no se podrá poner encima de ella
 - ningún objeto (p. ej. maleta o cesta de ropa),
 - ninguna fuente de calor, como bolsa de agua, almohadilla eléctrica o similar.
- Los componentes electrónicos del interruptor se calientan durante el uso de la almohadilla, por lo que el interruptor no deberá estar cubierto o estar encima de la almohadilla en funcionamiento.
- Es imprescindible seguir las indicaciones de uso (capítulo 4), las de limpieza y cuidado (capítulo 5) y las de conservación (capítulo 6).
- Si todavía tiene dudas sobre cómo usar nuestros aparatos, póngase en contacto con nuestro servicio de atención al cliente.

3. Uso correcto del aparato



ATENCIÓN

Esta almohadilla eléctrica solo está destinada a calentar el cuerpo humano.

4. Utilización

4.1 Seguridad



ATENCIÓN

La almohadilla eléctrica dispone de un SISTEMA DE SEGURIDAD. Esta tecnología de sensores impide un sobrecalentamiento de la almohadilla en toda su superficie gracias a la desconexión automática en caso de error. Si el SISTEMA DE SEGURIDAD ha desconectado la almohadilla eléctrica, los niveles de temperatura dejarán de iluminarse en el estado conectado. Tenga en cuenta que tras un caso de error la almohadilla eléctrica ya no podrá utilizarse por razones de seguridad y que deberá ser enviada a la dirección del servicio de atención al cliente especificada.

No conecte en ningún caso la almohadilla eléctrica averiada con otros interruptores del mismo tipo. Esto también supondría una desconexión final del interruptor a través del sistema de seguridad.

4.2 Puesta en funcionamiento



ATENCIÓN

Asegúrese de que la almohadilla no se doble ni se puedan formar arrugas durante el uso.

- Conecte primero el interruptor con el elemento térmico en el que se une el acoplamiento enchufable.
- A continuación, conecte el enchufe.

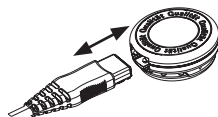

INDICACIÓN

Nota: El lado de la funda (7) con almohadilla eléctrica integrada debe estar dirigida hacia el cuerpo para conseguir una transmisión óptima del calor.

4.3 Encender

Coloque el interruptor deslizando para encender y apagar y los niveles de temperatura en el nivel 1, 2 o 3 para encender la almohadilla eléctrica.

En el estado encendido los niveles de temperatura (4) se iluminan.

4.4 Ajuste de la temperatura

Nivel 0: OFF

Nivel 1: calor mínimo

Nivel 2: calor medio

Nivel 3: calor máximo



INDICACIÓN

Para que la almohadilla eléctrica se caliente con la mayor rapidez, ajuste el nivel de temperatura al máximo posible.



INDICACIÓN

Esta almohadilla eléctrica dispone de una función de calentamiento rápido gracias a la cual alcanza la temperatura deseada en 10 minutos.



ADVERTENCIA

Si la almohadilla eléctrica se utiliza durante varias horas, recomendamos ajustar el nivel de temperatura más bajo en el interruptor para evitar un sobrecalentamiento de la parte del cuerpo calentada, y consiguientemente posibles quemaduras en la piel.

4.5 Desconexión automática

Esta almohadilla eléctrica está equipada con una desconexión automática que detiene el suministro de calor transcurridos aproximadamente 90 minutos desde que entra en funcionamiento. El indicador de los niveles de temperatura empezará a parpadear. Para poner la almohadilla eléctrica de nuevo en funcionamiento, coloque primero el interruptor deslizando para encender y apagar y los niveles de temperatura (5) en la posición „0“ (OFF). Podrá encenderla de nuevo transcurridos unos 5 segundos.



4.6 Apagar

Coloque el interruptor deslizando para encender y apagar y los niveles de temperatura en la posición „0“(OFF) para apagar la almohadilla eléctrica. Los niveles de temperatura ya no se iluminarán.



INDICACIÓN

Si la almohadilla no se utiliza, coloque el interruptor deslizando para encender y apagar y los niveles de temperatura en la posición „0“ (OFF) y desenchufe el conector de red. Retire a continuación el acoplamiento enchufable y consiguientemente el interruptor de la almohadilla eléctrica.

5. Limpieza y cuidado



ADVERTENCIA

Desenchufe siempre la almohadilla antes de limpiarla. Retire a continuación el acoplamiento enchufable y consiguientemente el interruptor de la almohadilla eléctrica. Si lo hace, existirá el peligro de una descarga eléctrica.



ATENCIÓN

El interruptor no debe entrar nunca en contacto con agua o con otros líquidos, ya que podría dañarse.

Para limpiar el interruptor, utilice únicamente un paño seco y sin pelusas. No emplee ningún producto de limpieza químico ni abrasivo.

La almohadilla eléctrica está formada por la funda con almohadilla eléctrica integrada (exterior) y el cojín interior. Antes de limpiarla retire siempre primero el cojín interior. Abra para ello la cremallera. El cojín interior no se puede lavar.

Las manchas pequeñas de la funda con almohadilla eléctrica integrada pueden eliminarse con un paño húmedo y un poco de detergente líquido suave.

La funda se puede lavar a máquina. Para proteger el medio ambiente, lávela junto con otras prendas. Ponga la lavadora en un programa de lavado muy suave a 30 °C (programa para lana). Utilice un detergente suave y dosifíquelo siguiendo las indicaciones del fabricante.



ATENCIÓN

Tenga en cuenta que, si se lava con demasiada frecuencia, la funda con almohadilla eléctrica integrada se desgastará. Por eso, a lo largo de su vida útil, se debería lavar a máquina un máximo de 10 veces.



ATENCIÓN

Tenga en cuenta que la funda con almohadilla eléctrica integrada y el cojín interior no se deben limpiar en seco, retorcer, secar en secadora, calandrar ni planchar.

Estire bien la funda con almohadilla eléctrica integrada aún húmeda nada más lavarla y déjela bien extendida en un tendedero hasta que se seque.



ATENCIÓN

- No utilice pinzas ni similares para sujetar la funda en el tendedero. De lo contrario podría resultar dañada.
- Conecte de nuevo el interruptor a la almohadilla eléctrica cuando la funda, el acoplamiento enchufable y el cojín interior estén completamente secos. Si no lo hace, existirá el peligro de una descarga eléctrica.

Vuelva a introducir el cojín en la funda con almohadilla eléctrica integrada.



ADVERTENCIA

¡No encienda en ningún caso la almohadilla para secarla! Si lo hace, existirá el peligro de una descarga eléctrica.

6. Conservación

Si no va a utilizar la almohadilla durante un periodo de tiempo prolongado, le recomendamos guardarla en su embalaje original. Retire para ello el acoplamiento enchufable y por tanto el interruptor de la almohadilla eléctrica.



ATENCIÓN

Deje primero que el almohadilla eléctrica se enfríe. De lo contrario podría resultar dañado.

No coloque objetos sobre el calentacamas eléctrico mientras lo tenga guardado para evitar que se estropee.

7. Eliminación

A fin de preservar el medio ambiente, cuando el aparato cumpla su vida útil no lo tire con la basura doméstica. Se puede desechar en los puntos de recogida adecuados disponibles en su zona. Deseche el aparato según la Directiva europea sobre residuos de aparatos eléctricos y electrónicos (RAEE). Para más información, póngase en contacto con la autoridad municipal competente en materia de eliminación de residuos.



8. Resolución de problemas

Problema	Causa	Solución
Los niveles de temperatura no se iluminan mientras - el interruptor está completamente conectado con la almohadilla eléctrica; - el conector de red está enchufado correctamente; - el interruptor deslizable está en la posición 1, 2 o 3.	El sistema de seguridad ha desconectado de forma irreversible la almohadilla eléctrica.	Envíe la almohadilla eléctrica y el interruptor al servicio de atención al cliente.

9. Datos técnicos

Véase la etiqueta de la placa indicadora de tipo de la almohadilla eléctrica.

10. Garantía/Asistencia

Beurer GmbH, Söflinger Straße 218, D-89077 Ulm (en lo sucesivo, «Beurer») concede una garantía para este producto. La garantía está sujeta a las siguientes condiciones y el alcance de la misma se describe a continuación.

Las siguientes condiciones de garantía no afectan a las obligaciones de garantía que la ley prescribe para el vendedor y que emanan del contrato de compra celebrado con el comprador.

La garantía se aplicará además sin perjuicio de las normas legales preceptivas.

Beurer garantiza el perfecto funcionamiento y la integridad de este producto.

La garantía mundial tiene una validez de 3 años a partir de la fecha de compra del producto nuevo y sin utilizar por parte del comprador.

Esta garantía se ofrece solo para productos que el comprador haya adquirido en tanto que consumidor con fines exclusivamente personales en el marco de una utilización privada en el hogar.

Se aplica la legislación alemana.

En el caso de que, durante el periodo de garantía, este producto resultara estar incompleto o no funcionara correctamente conforme a lo dispuesto en las siguientes disposiciones, Beurer se compromete a sustituir el producto o a repararlo según las presentes condiciones de garantía.

Cuando el comprador desee recurrir a la garantía lo hará dirigiéndose en primera instancia al distribuidor local: véase la lista adjunta «Servicio internacional» que contiene las distintas direcciones de servicio técnico.

A continuación, el comprador recibirá información pormenorizada sobre la tramitación de la garantía, como el lugar al que debe enviar el producto y qué documentos deberá adjuntar.

El comprador solo podrá invocar la garantía cuando pueda presentar:

- una copia de la factura o del recibo de compra y
 - el producto original
- a Beurer o a un socio autorizado por Beurer.

Quedan excluidos explícitamente de la presente garantía

- el desgaste que se produce por el uso o el consumo normal del producto;
- los accesorios suministrados con el producto que se desgastan o consumen durante un uso normal (p. ej., pilas, baterías, brazaletes, juntas, electrodos, luminarias, cabezales y accesorios de inhalación);
- productos cuyo uso, limpieza, almacenamiento o mantenimiento sea indebido o vaya contra lo dispuesto en las instrucciones de uso, así como productos que hayan sido abiertos, reparados o modificados por el comprador o por un centro de servicio técnico no autorizado por Beurer;
- daños que se hayan producido durante el transporte entre las instalaciones del fabricante y las del cliente o bien entre el centro de servicio técnico y el cliente;
- productos que se hayan adquirido como productos de calidad inferior o de segunda mano;
- daños derivados que resulten de una falta del producto. En este caso, podrían invocarse eventualmente derechos derivados de la normativa de responsabilidad de productos o de otras disposiciones de responsabilidad legal preceptiva.

Las reparaciones o la sustitución del producto no prolongarán en ningún caso el periodo de garantía.

Indice

1. Fornitura	34	4.5 Dispositivo di arresto automatico	37
1.1 Descrizione dell'apparecchio.....	34	4.6 Spegnimento	37
2. Indicazioni importanti		5. Pulizia e cura.....	37
Conservare per utilizzo futuro.....	34	6. Conservazione	38
3. Uso conforme	36	7. Smaltimento.....	38
4. Funzionamento	36	8. Che cosa fare in caso di problemi?	38
4.1 Sicurezza	36	9. Dati tecnici	39
4.2 Messa in funzione.....	36	10. Garanzia/Assistenza.....	39
4.3 Accensione	36		
4.4 Impostazione della temperatura	36		

Spiegazione dei simboli

	Leggere le istruzioni!		Lavabile in lavatrice con ciclo extra-delicati a 30°C
			Non candeggiare
	Non perforare con aghi!		Non asciugare in asciugatrice
			Non stirare
	Non utilizzare ripiegato né accartocciato!		Non lavare a secco
			No lavar
	Non adatto a bambini di età inferiore a 3 anni.		I tessuti utilizzati in questo apparecchio soddisfano le esigenze umanoecologiche di Oeko-Tex Standard 100 come certificato dall'istituto di ricerca Hohenstein.
	Smaltire la confezione nel rispetto dell'ambiente		
	AVVERTENZA: Avvertenza su pericoli di lesioni o pericoli per la salute.		
	ATTENZIONE: Avvertenze di sicurezza su possibili danni all'apparecchio/agli accessori.		



Nota: Indicazione di informazioni importanti.

1. Fornitura

- 1 Termofofo
- 1 Cuscino interno
- 1 Interruttore
- 1 Manuale d'istruzioni

1.1 Descrizione dell'apparecchio

- 1. Spina di alimentazione
- 2. Cavo di alimentazione
- 3. Interruttore
- 4. Indicatore luminoso dei livelli di temperatura
- 5. Interruttore a scorrimento per accensione/ spegnimento e livelli di temperatura
- 6. Innesto rapido
- 7. Rivestimento con termofofo integrato
- 8. Cuscino interno
- 9. Cerniera

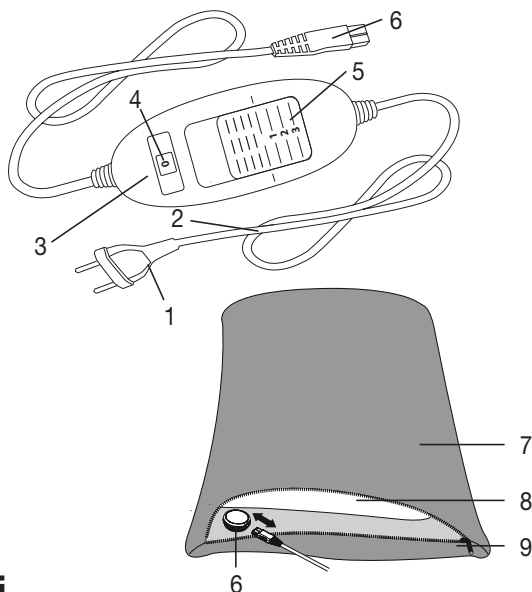

2. Indicazioni importanti

Conservare per utilizzo futuro

AVVERTENZA

- Il mancato rispetto delle seguenti indicazioni può provocare danni alle persone e alle cose (scossa elettrica, ustione cutanea, incendio). Le seguenti indicazioni di sicurezza e pericolo non servono solo per tutelare la salute di chi utilizza l'apparecchio e quella di terzi, ma anche per proteggere il prodotto. Rispettare quindi le indicazioni di sicurezza e consegnare le presenti istruzioni in caso di cessione dell'articolo.
- Questo coprimaterasso termico non deve essere utilizzato da persone insensibili al calore e da altre persone che necessitano di particolari cure in quanto non sono in grado di reagire in caso di surriscaldamento (ad es. diabetici, persone affette da malattie dermatologiche o con vaste cicatrici nell'area di applicazione, dopo l'ingerimento di analgesici o il consumo di alcol).
- Questo termofofo non può essere utilizzato per bambini molto piccoli (0-3 anni), in quanto non sono in grado di reagire in caso di surriscaldamento.

- Questo termoforo non può essere utilizzato per bambini piccoli (3-8 anni), a meno che l'interruttore non sia stato impostato da un genitore e il bambino sia stato sufficientemente istruito sull'utilizzo sicuro del termoforo.
- Questo termoforo può essere utilizzato da ragazzi di età superiore a 8 anni e da persone con ridotte capacità fisiche, percettive o mentali, o non in possesso della necessaria esperienza e conoscenza, esclusivamente sotto supervisione oppure se sono stati istruiti in merito alle misure di sicurezza e comprendono i rischi ad esse correlati.
- I bambini non devono giocare con il termoforo.
- La pulizia e la manutenzione a cura dell'utente non devono essere eseguite da bambini, a meno che non siano sorvegliati.
- Questo termoforo non è concepito per l'utilizzo in ospedale.
- Non infilare oggetti appuntiti.
- Non utilizzare piegato o arricciato.
- Non utilizzare se bagnato.
- Questo termoforo può essere utilizzato solo in combinazione con l'interruttore riportato sull'etichetta.
- I campi elettrico e magnetico emessi dal termoforo possono disturbare il funzionamento di pacemaker. Sono tuttavia molto al di sotto dei valori limite: intensità di campo elettrico: max. 5000 V/m, intensità di campo magnetico: max. 80 A/m, densità di flusso magnetica: max. 0,1 Milli-Tesla.
Prima di utilizzare il termoforo, consultare quindi il medico e il produttore del pacemaker.
- Non tirare o torcere i fili o piegarli eccessivamente.
- In tal senso è spesso necessario verificare la presenza di eventuali segni di usura o danni al termoforo.
In presenza di segni di un utilizzo non corretto del termoforo o se non scalda più, farlo controllare dal produttore prima di riaccenderlo.
- Se il cavo di alimentazione del termoforo viene danneggiato, richiedere la sostituzione al produttore, al Servizio clienti o a un tecnico ugualmente qualificato, per evitare qualsiasi rischio.
- Quando il termoforo è acceso
 - non appoggiarci sopra alcun oggetto (per es. valigia o cesto della biancheria),
 - non appoggiarci sopra alcuna fonte di calore come boule dell'acqua calda, termoforo o simili.
- I componenti elettronici nell'interruttore si riscaldano durante l'utilizzo del termoforo. Non coprire quindi l'interruttore e non lasciarlo sul termoforo quando è in funzione.

- Osservare le indicazioni per l'uso (capitolo 4), per la cura e la pulizia (capitolo 5) e per la conservazione (capitolo 6).
- Per ulteriori domande sull'utilizzo delle nostre apparecchiature, rivolgersi al Servizio clienti.

3. Uso conforme



ATTENZIONE

Questo termoforo è destinato esclusivamente al riscaldamento del corpo umano.

4. Funzionamento

4.1 Sicurezza



ATTENZIONE

Il termoforo è dotato di un SISTEMA DI SICUREZZA, i cui sensori impediscono un surriscaldamento sull'intera superficie del termoforo mediante arresto automatico in caso di guasto. Quando il SISTEMA DI SICUREZZA disattiva il termoforo, i livelli di temperatura nello stato di funzionamento acceso non vengono più illuminati. In caso di guasto non è più possibile utilizzare il termoforo per motivi di sicurezza. Il prodotto deve essere inviato all'indirizzo del Servizio clienti specificato.

Non collegare mai un termoforo difettoso a un altro interruttore dello stesso tipo. Ciò comporterebbe un spegnimento finale da parte del sistema di sicurezza nell'interruttore.

4.2 Messa in funzione



ATTENZIONE

Accertarsi che durante l'uso del termoforo non si formino arricciature o pieghe.

- Innanzitutto collegare l'interruttore all'elemento riscaldante inserendo l'innesto rapido.
- A questo punto inserire la spina nella presa di corrente.

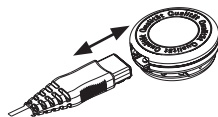

NOTA

Il lato del rivestimento (7) con termoforo integrato deve essere rivolto verso il corpo per una trasmissione ottimale del calore.

4.3 Accensione

Impostare l'interruttore a scorrimento per accensione/spegnimento e livelli di temperatura sul livello 1, 2 o 3 per accendere il termoforo.

Una volta acceso, i livelli di temperatura (4) vengono illuminati.

4.4 Impostazione della temperatura

Livello 0: OFF

Livello 1: riscaldamento minimo

Livello 2: riscaldamento medio

Livello 3: riscaldamento massimo



NOTA:

Per fare in modo che il termoforo si riscaldi il più rapidamente possibile, impostare innanzitutto il livello di temperatura più elevato.

**NOTA:**

Questo termoforo è dotato di un riscaldamento rapido in grado di garantire un riscaldamento veloce entro i primi 10 minuti.

**AVVERTENZA**

Se il termoforo viene utilizzato per diverse ore, si consiglia di impostare il livello di temperatura più basso per evitare il surriscaldamento della parte del corpo riscaldata con conseguente possibile ustione cutanea.

4.5 Dispositivo di arresto automatico

Questo termoforo è dotato di dispositivo di arresto automatico che interrompe l'emissione di calore circa 90 minuti dopo la messa in funzione del termoforo. L'indicatore dei livelli di temperatura inizia a lampeggiare. Per rimettere in funzione il termoforo, è necessario portare l'interruttore a scorrimento per accensione e spegnimento e livelli di temperatura (5) sulla posizione di spegnimento „0“ (OFF). Dopo circa 5 secondi, è possibile riaccendere il coprimaterasso termico.

**4.6 Spegnimento**

Per spegnere il termoforo, posizionare l'interruttore a scorrimento per accensione e spegnimento e livelli di temperatura su „0“ (OFF). I livelli di temperatura non sono più illuminati.

**NOTA:**

Se il termoforo non viene utilizzato, portare l'interruttore a scorrimento per accensione e spegnimento e livelli di temperatura sulla posizione di spegnimento „0“ (OFF) e staccare la spina dalla presa. Scollegare poi l'innesto rapido e quindi l'interruttore del termoforo.

5. Pulizia e cura**AVVERTENZA**

Prima di procedere alla pulizia, estrarre sempre la spina dalla presa di corrente. Scollegare poi l'innesto rapido e quindi l'interruttore del termoforo. In caso contrario, sussiste il pericolo di scossa elettrica.

**ATTENZIONE**

L'interruttore non deve mai entrare in contatto con acqua o altri liquidi. Potrebbe subire danni.

Per la pulizia dell'interruttore, utilizzare un panno asciutto non sfilacciato. Non utilizzare detergenti chimici o prodotti abrasivi.

Il termoforo è costituito dal rivestimento con termoforo integrato (esterno) e dal cuscino interno. Per la pulizia rimuovere dapprima il cuscino interno. Aprire a tale scopo la cerniera. Il cuscino interno non può essere lavato. Piccole macchie sul rivestimento con termoforo integrato possono essere eliminate con un panno umido e una piccola quantità di detersivo liquido per capi delicati.

Il rivestimento con termoforo integrato può essere lavato in lavatrice. Per motivi ecologici, lavarlo insieme ad altri tessuti. Impostare un programma di lavaggio particolarmente delicato a 30°C (programma per la lana). Utilizzare un detersivo per capi delicati e dosarlo secondo le indicazioni del produttore.



ATTENZIONE

Il rivestimento con termoforo integrato può essere danneggiato da lavaggi troppo frequenti. Per tutto il suo ciclo di vita, dovrebbe essere lavato al massimo 10 volte in lavatrice.



ATTENZIONE

Il rivestimento con termoforo integrato non può essere lavato a secco, strizzato, asciugato in asciugatrice, manganato o stirato.

Subito dopo il lavaggio, rimettere in forma il rivestimento con termoforo integrato ancora umido, riportandolo alle dimensioni originali e lasciarlo asciugare ben disteso su uno stendibiancheria.



ATTENZIONE

- Non utilizzare mollette o simili per fissare il rivestimento con termoforo integrato allo stendibiancheria. In caso contrario potrebbe danneggiarsi.
- Ricollegare l'interruttore al termoforo solo quando il rivestimento con termoforo integrato, l'innesto rapido e il cuscino interno sono completamente asciutti. In caso contrario, sussiste il pericolo di scossa elettrica.

Inserire nuovamente il cuscino interno nel rivestimento con termoforo integrato.



AVVERTENZA

Non accendere il termoforo per farlo asciugare! In caso contrario, sussiste il pericolo di scossa elettrica.

6. Conservazione

Se il termoforo non viene usato per lunghi periodi, si consiglia di conservarlo nell'imballo originale. A tale scopo, scollegare l'innesto rapido e quindi l'interruttore del termoforo.



ATTENZIONE

Lasciare raffreddare il termoforo prima di riporlo. In caso contrario il termoforo potrebbe danneggiarsi. Quando non viene utilizzato, conservare il termoforo senza appoggiarvi sopra alcun oggetto per evitare che venga piegato e schiacciato.

7. Smaltimento

Per motivi ecologici, l'apparecchio non deve essere smaltito tra i normali rifiuti quando viene buttato via. Lo smaltimento deve essere effettuato negli appositi centri di raccolta. Smaltire l'apparecchio secondo la direttiva europea sui rifiuti di apparecchiature elettriche ed elettroniche (RAEE). Per eventuali chiarimenti, rivolgersi alle autorità comunali competenti per lo smaltimento.



8. Che cosa fare in caso di problemi?

Problema	Causa	Soluzione
I livelli di temperatura non sono illuminati quando - l'interruttore è correttamente collegato al termoforo; - la spina è collegata a una presa funzionante; - l'interruttore a scorrimento è sul livello 1, 2 o 3.	Il sistema di sicurezza ha spento definitivamente il termoforo.	Spedire il termoforo e l'interruttore al Servizio clienti.

9. Dati tecnici

Vedere l'etichetta con i dati tecnici del termoforo.

10. Garanzia/Assistenza

Beurer GmbH, Söflinger Strasse 218, D-89077 Ulm (di seguito denominata "Beurer") offre una garanzia per questo prodotto, nel rispetto delle seguenti condizioni e nella misura descritta di seguito.

Le seguenti condizioni di garanzia lasciano invariati gli obblighi di garanzia di legge del venditore stabiliti nel contratto di acquisto con l'acquirente.

La garanzia si applica inoltre fatte salve le prescrizioni di legge obbligatorie in materia di responsabilità.

Beurer garantisce la perfetta funzionalità e la completezza di questo prodotto.

La garanzia mondiale è di 3 anni a partire dall'acquisto del prodotto nuovo, non usato, da parte dell'acquirente.

Questa garanzia copre solo i prodotti che l'acquirente ha acquistato come consumatore e che utilizza esclusivamente a scopo personale, in ambito domestico.

Vale il diritto tedesco.

Nel caso in cui il prodotto, durante il periodo di garanzia, si dimostrasse incompleto o presentasse difetti di funzionamento in linea con le seguenti disposizioni, Beurer provvederà a sostituire o riparare gratuitamente il prodotto in base alle presenti condizioni di garanzia.

Per segnalare un caso di garanzia, l'acquirente deve rivolgersi innanzitutto al proprio rivenditore locale: vedere l'elenco "Service International" in cui sono riportati gli indirizzi dei centri di assistenza.

L'acquirente riceverà quindi informazioni più dettagliate sulla gestione del caso di garanzia, ad esempio dove deve inviare il prodotto e quali documenti sono necessari.

L'attivazione della garanzia viene presa in considerazione solo se l'acquirente può presentare

- una copia della fattura/prova d'acquisto e

- il prodotto originale

a Beurer o a un partner Beurer autorizzato.

Sono espressamente esclusi dalla presente garanzia

- l'usura dovuta al normale utilizzo o al consumo del prodotto;

- gli accessori forniti assieme a questo prodotto che, in caso di utilizzo conforme, si consumano o si esauriscono (ad es. batterie, batterie ricaricabili, manicotti, guarnizioni, elettrodi, lampadine, accessori e accessori per inalatore);

- i prodotti che sono stati utilizzati, puliti, conservati o sottoposti a manutenzione in modo improprio e/o senza rispettare le disposizioni riportate nelle istruzioni per l'uso, nonché i prodotti che sono stati aperti, riparati o smontati e rimontati dall'acquirente o da un centro di assistenza non autorizzato da Beurer;

- i danni occorsi nel trasporto dal produttore al cliente o tra il centro di assistenza e il cliente;

- i prodotti acquistati come articoli di seconda scelta o usati;

- i danni conseguenti che dipendono da un difetto del prodotto (in questo caso possono tuttavia esistere diritti derivanti dalla responsabilità per i prodotti o da altre disposizioni di legge obbligatorie in materia di responsabilità).



Le riparazioni o la sostituzione completa non prolungano in alcun caso il periodo di garanzia.

İçindekiler

1. Teslimat kapsamı.....41	4.5 Otomatik kapanma44
1.1 Cihaz Açıklaması.....41	4.6 Kapatma44
2. Önemli bilgiler	5. Temizlik ve bakım44
Daha sonra kullanmak üzere muhafaza edin..41	6. Saklama.....45
3. Amaca uygun kullanım.....43	7. Elden çıkarma45
4. Kullanım.....43	8. Sorunlarla karşılaşılması durumunda ne yapılmalıdır?.....45
4.1 Güvenlik.....43	9. Teknik veriler.....45
4.2 Çalıştırma.....43	10. Garanti /Servis46
4.3 Açma.....43	
4.4 Isıyı ayarlama43	

Şekillerin anlamı

	Talimatları okuyun!		30°C'de makinede ekstra hassas yıkama ile yıkanabilir
			Ağartma yapılmaz
	İğne batırmayınız!		Makinede kurutulmaz
	Katlanmış veya kırıştırılmış olarak kullanmayınız!		Ütü yapılmaz
	3 yaşın altındaki çocuklar için uygun değildir.		Kuru temizleme yapılmaz
	Ambalajı çevreye saygılı şekilde bertaraf edin		Yıkamayın
	UYARI: Yaralanma tehlikeleri veya sağlık açısından tehlikeler ile ilgili uyarı bilgileri.		Bu cihazda kullanılan tekstil ürünleri, Hohenstein araştırma kurumu tarafından kanıtlandığı üzere Öko-Tex 100 standardının insan ekolojisine yönelik şartlarını karşılamaktadır.

	DİKKAT: Cihazda / aksesuarlarda söz konusu olabilecek hasarlar ile ilgili bilgi.
	BİLGİ/NOT: Önemli bilgilere dikkat çekilmesi.

1. Teslimat kapsamı

- 1 Isı yastığı
- 1 İç yastık
- 1 Şalter
- 1 Kullanım kılavuzu

1.1 Cihaz Açıklaması

- 1. Elektrik fişi
- 2. Güç kablosu
- 3. Şalter
- 4. Sıcaklık kademeleri için aydınlatmalı gösterge
- 5. Açma/Kapatma ve sıcaklık kademesi sürgülü şalteri
- 6. Birleştirme elemanı
- 7. Entegre ısı yastıklı kılıf
- 8. İç yastık
- 9. Fermuar

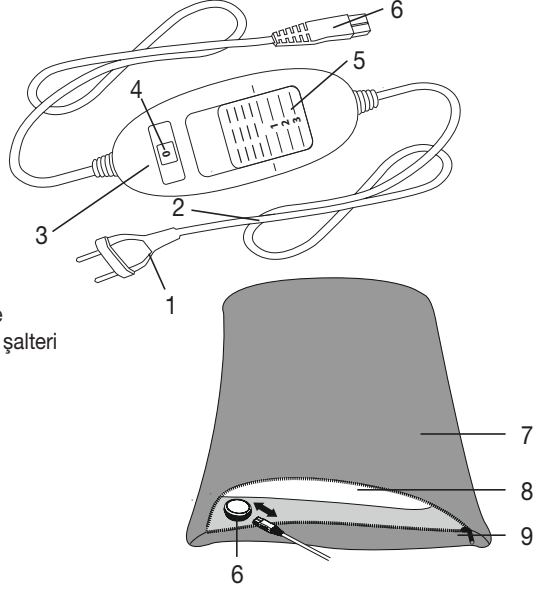

2. Önemli bilgiler

Daha sonra kullanmak üzere muhafaza edin

UYARI

- Aşağıdaki yönergelerin dikkate alınmaması, kişisel yaralanmaya veya maddi hasara (elektrik çarpması, ciltte yanıklar, yangın) neden olabilir. Aşağıdaki güvenlik ve risk uyarıları yalnızca sizin veya üçüncü kişilerin sağlığını korumak için olmayıp ürünün korunmasına da hizmet etmektedirler. Bu nedenle bu güvenlik uyarılarını dikkate alın ve ürünü bir başkasına verirken bu kılavuzu da birlikte verin.
- Bu ısı yastığı, ısıya duysuz ve aşırı ısınmaya karşı tepki veremeyen diğer korunmaya muhtaç olan kişiler tarafından kullanılmalıdır (örn. diyabetli hastalarda, kullanılan bölgede hastalığa bağlı cilt değişimi olan veya cildinde iyileşmiş yara izi olan şahıslarda, ağrı kesici ilaçların alınmasından veya alkol kullanılmasından sonra).
- Bu ısı yastığı çok küçük çocuklarda (0-3 yaş) kullanılmalıdır çünkü küçük çocuklar aşırı ısınmaya karşı tepki veremezler.

- Bu ısı yastığı küçük çocuklarda (3-8 yaş) kullanılmamalıdır veya kullanılacaksa, şalter ebeveyni veya sorumlu bir kişi tarafından ayarlanmış olmalıdır veya çocuk ısı yastığının nasıl güvenli kullanılacağı hakkında bilgilendirilmiş olmalıdır.
 - Bu ısı yastığı 8 yaş ve üzeri çocuklar ve fiziksel, algısal ve akli becerileri kısıtlı veya tecrübesi ve bilgisi yetersiz olan kişiler tarafından ancak gözetim altında veya ısı yastığının emniyetli kullanımı hakkında bilgilendirilmiş olmaları ve ısı yastığının kullanımı sonucu ortaya çıkabilecek tehlikelerin bilincinde olmaları koşuluyla kullanılabilir.
 - Çocuklar ısı yastığıyla oynamamalıdır.
 - Temizlik ve kullanıcı bakımı, gözetim altında olmadıkları sürece çocuklar tarafından yapılmamalıdır.
 - Bu ısı yastığı hastanelerde kullanım için tasarlanmamıştır.
 - İğne batırmayın
 - Katlanmamış veya buruşturulmamış halde kullanın
 - Islak halde kullanmayın
 - Bu ısı yastığı yalnızca etikette belirtilmiş olan şalterle birlikte kullanılabilir.
 - Bu ısı yastığının yaydığı elektriksel ve manyetik alanlar belli koşullar altında kalp pilinizin işlevini bozabilir. Ancak bu değerler sınır değerlerin çok altındadır: elektrik alanı gücü: maks. 5000 V/m, manyetik alan gücü: maks. 80 A/m, manyetik akı yoğunluğu: maks. 0,1 mili Tesla.
- Isı yastığını kullanmadan önce lütfen doktorunuza ve kalp pilinizin üreticisine danışın.
- Kabloları çekiştirmeyin, burmayın veya set şeklinde katlamayın.
 - Bu ısı yastığı sık olarak kontrol edilerek yıpranma veya hasar belirtileri olup olmadığı denetlenmelidir.
- Eğer böyle işaretler varsa, ısı yastığı uygunsuz şekilde kullanılmışsa veya artık ısınmıyorsa, yeniden kullanılmadan önce üretici tarafından kontrol edilmelidir.
- Bu ısı yastığının elektrik kablosu hasar gördüğünde, tehlikeli durumları önlemek için üretici veya üreticinin müşteri hizmetleri ya da benzeri kalifiye bir şahıs tarafından değiştirilmelidir.
 - Bu ısı yastığı açıkken,
 - üzerine herhangi bir eşya (örn. valiz veya çamaşır sepeti) konmamalıdır,
 - üzerine sıcak su şişesi, ısıtıcı yastık veya benzeri bir ısı kaynağı konmamalıdır.

- Isı yastığının kullanımı sırasında şalter içindeki elektronik parçalar ısınır. Bu nedenle şalterin üzeri örtülmemelidir veya çalışırken ısı yastığının üzerine konmamalıdır.
- Kullanım (Bölüm 4), temizlik ve bakım (Bölüm 5) ve saklama (Bölüm 6) ile ilgili yönergelere kesinlikle uyun.
- Cihazlarımızın kullanımıyla ilgili hala sorularınız varsa, lütfen müşteri hizmetlerimize başvurun.

3. Amaca uygun kullanım



DİKKAT

Bu ısı yastığı yalnızca insan vücudunun ısıtılması içindir.

4. Kullanım

4.1 Güvenlik



DİKKAT

Isı yastığı bir GÜVENLİK SİSTEMİ ile donatılmıştır. Bu sensör teknolojisi bir hata olması durumunda otomatik olarak kapanarak ısı yastığının herhangi bir noktasındaki aşırı ısınmayı önler. Isı yastığı GÜVENLİK SİSTEMİ tarafından kapatıldığında, cihaz açık haldeyken sıcaklık kademelerinin lambaları yanmaz. Bir hata nedeniyle kapatılan ısı yastığının güvenlik nedeniyle artık kullanılmayacağını ve belirtilen servis adresine gönderilmesinin zorunlu olduğunu hatırlatırız.

Arizalı ısı yastığını asla başka bir aynı tip şaltere bağlamayın. Bu da aynı şekilde şalterdeki emniyet sistemi aracılığıyla kapanmaya yol açar.

4.2 Çalıştırma



DİKKAT

Isı yastığının kullanım esnasında buruşmamasına veya katlanmamasına dikkat edin.

- Önce konektörü birleştirerek şalteri ısı yastığına takın.
- Ardından fişi prize takın.

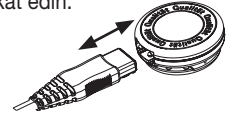

NOT:

En iyi ısı transferi için kılıfın (7) entegre ısı yastıklı olan tarafı vücuda dönük olmalıdır.

4.3 Açma

Isı yastığını açmak için AÇIK/KAPALI ve sıcaklık kademeleri için sürgülü şalteri 1, 2 veya 3 konuma getirin. Açık haldeyken sıcaklık kademelerinin (4) lambaları yanar.

4.4 Isıyı ayarlama

Kademe 0: KAPALI

Kademe 1: Minimum sıcaklık

Kademe 2: Orta sıcaklık

Kademe 3: Maksimum sıcaklık



BİLGİ/NOT

Isı yastığını en hızlı şekilde ısıtmak için önce en yüksek sıcaklık kademesini ayarlamalısınız.



BİLGİ/NOT

Bu ısı yastıkları, ilk 10 dakika içinde hızlı ısınma sağlayan bir hızlı ısıtma sistemine sahiptir.



UYARI

Eğer ısı yastığı birkaç saat boyunca kullanılacaksa, ısıtılan vücut kısmının aşırı ısınmasını ve bunun sonucu ciltte yanmaları önlemek için şalterde en düşük sıcaklık kademesini ayarlamanızı öneririz.

4.5 Otomatik kapanma

Isı yastığı otomatik kapanma özelliğine sahiptir. Bu özellik, ısı yastığının kullanılmaya başlanmasından yakl. 90 dakika sonra sıcaklık akışını keser. Ardından sıcaklık kademesinin göstergesi yanıp sönmeye başlar. Isı yastığını tekrar çalıştırmak için AÇIK/KAPALI ve sıcaklık kademesi (5) için sürgülü şalteri öncelikle "0" kademesine (KAPALI) ayarlayın. Yaklaşık 5 saniye sonra yeniden çalıştırabilirsiniz.



4.6 Kapatma

Isı yastığını kapatmak için AÇIK/KAPALI ve sıcaklık kademesi için sürgülü şalteri "0" kademesine (KAPALI) ayarlayın. Sıcaklık kademesinin lambaları yanmaz.



BİLGİ/NOT

Isı yastığı kullanılmayacaksa, AÇIK/KAPALI ve sıcaklık kademesi için sürgülü şalteri „0“ kademesine (KAPALI) ayarlayın ve fişi prizden çekin. Ardından şalter konektörünü ısı yastığından çekin.

5. Temizlik ve bakım



UYARI

Temizlemeden önce cihazın fişini prizden çekin. Ardından şalter konektörünü ısı yastığından çekin. Aksi halde elektrik çarpması riski vardır.



DİKKAT

Şalter asla suyla veya başka sıvılarla temas etmemelidir. Aksi halde zarar görebilir.

Şalterin temizlenmesi için tüy bırakmayan kuru bir bez kullanın. Kimyasal veya aşındırıcı temizlik maddeleri kullanmayın.

Isı yastığı, entegre ısı yastıklı kılıftan (dışta) ve iç yastıktan oluşur. Temizlemeden önce daima iç yastığı çıkarın. Bunun için fermuarı açın. İç yastık yıkanamaz.

Entegre ısı yastıklı kılıf üzerindeki küçük lekeler nemli bir bezle ve biraz yumuşak sıvı deterjanla temizlenebilir.

Entegre ısı yastıklı kılıf makinede yıkanabilir. Ekolojik nedenlerden dolayı bunu başka tekstillerle birlikte yıkayın. Çamaşır makinesini 30 °C'de özel narin yıkama moduna ayarlayın. Bir yumuşak deterjanı üretici tarafından belirtilen dozaja göre kullanın.



DİKKAT

Sık sık yıkamanın entegre ısı yastıklı kılıfa zarar verebileceğini hatırlatırız. Bu nedenle toplam kullanım ömrü boyunca en fazla 10 kez çamaşır makinesinde yıkanmalıdır.



DİKKAT

Entegre ısı yastıklı kılıfın ve iç yastığın kuru temizlemeye, sıkmaya, kurutucuya, merdaneye veya ütülenmeye uygun olmadığını hatırlatırız.

Entegre ısı yastıklı kılıfı yıkadıktan sonra, hala nemliyken, hemen orijinal boyutuna gelecek şekilde serin ve düz bir şekilde çamaşırılıkta kurutun.



DİKKAT

- Entegre ısı yastıklı kılıfı çamaşırılığa tutturmak için mandal vb. kullanmayın. Aksi halde zarar görebilir.
- Şalteri ısı yastığına ancak entegre ısı yastıklı kılıf, soket ve iç yastık tamamen kuruduktan sonra takın. Aksi halde elektrik çarpması riski vardır.“.

İç yastığı yeniden entegre ısı yastıklı kılıfın içine yerleştirin.



UYARI

Isı yastığını asla kurutmak için çalıştırmayın! Aksi halde elektrik çarpması riski vardır.

6. Saklama

Isı yastığını uzun süre kullanmayacaksanız, orijinal ambalajı içinde muhafaza etmenizi öneririz. Bunun için soketi ve böylece şalteri ısı yastığından çıkarın.



DİKKAT

Lütfen önce ısı yastığının soğumasını bekleyin. Aksi halde ısı yastığı zarar görebilir. Muhafaza ederken ısı yastığının üzerine keskin bir şekilde bükülmemesi için herhangi bir nesne koymayın.

7. Elden çıkarma

Çevreyi korumak için, kullanım ömrü dolan cihazı evsel atıklarla beraber elden çıkarmayın. Cihaz, ülkenizdeki uygun atık toplama merkezleri üzerinden bertaraf edilebilir. Cihazı hurda elektrikli ve elektronik eşya direktifine – WEEE (Waste Electrical and Electronic Equipment) uygun olarak bertaraf edin. Bertaraf etme ile ilgili sorularınızı, ilgili yerel makamlara iletebilirsiniz.



8. Sorunlarla karşılaşılması durumunda ne yapılmalıdır?

Sorun	Neden	Çözüm
Sıcaklık kademelerinin lambaları aşağıdaki durumlarda yanmıyor: - Şalter tam olarak ısı yastığına takılmışken; - Fiş çalışan bir prize takılı haldeyken; - sürgülü şalter 1, 2 veya 3 kademesindeyken.	Isı yastığı güvenlik sistemi tarafından geri dönülemez şekilde kapatılmıştır.	Isı yastığını ve şalteri servise gönderin.

9. Teknik veriler

Isı yastığındaki tip levhası etiketine bakınız.

10. Garanti/Servis

Beurer GmbH, Söflinger Straße 218, D-89077 Ulm (aşağıda “Beurer” olarak anılacaktır) bu ürün için aşağıdaki koşullar çerçevesinde ve aşağıda açıklanan kapsamda bir garanti sunmaktadır.

Aşağıdaki garanti koşulları, satıcının müşteri ile yaptığı satış sözleşmesinden doğan yasal garanti yükümlülüklerini etkilemez.

Garanti, yasalarla zorunlu kılınan sorumlulukların kapsamında herhangi bir kısıtlamaya neden olmazsınız geçerlidir.

Beurer, bu ürünün kusursuz bir şekilde çalıştığını ve eksiksiz olduğunu garanti eder.

Yeni ve kullanılmamış bir ürünün müşteri tarafından satın alınmasıyla başlayan ve dünya genelinde geçerli olan garanti süresi 3 yıldır.

Bu garanti sadece tüketici olarak müşteri tarafından satın alınan ve bireysel amaçlarla sadece evde kullanılan ürünler için geçerlidir.

Alman yasaları geçerlidir.

Bu ürünün garanti süresi içinde aşağıda belirtilen hükümler uyarınca eksiksiz olmadığı veya çalışma açısından kusurlu olduğu saptanırsa, Beurer bu garanti koşulları kapsamında ücretsiz bir ikame ürün teslimatı veya onarım gerçekleştirmekle yükümlüdür.

Müşteri bir garanti talebinde bulunmak istediğinde önce yerel satıcıya başvuracaktır: Servis adreslerinin olduğu ekteki “Uluslararası Servis” listesini inceleyin.

Bu durumda müşteriye, garanti işlemlerinin yürütülmesiyle ilgili olarak örneğin ürünün nereye gönderileceği ve hangi belgelerin gerekli olduğu gibi ayrıntılı bilgiler verilecektir.

Garanti talebi ancak müşterinin

- faturanın/satın alma belgesinin bir kopyasını ve
- orijinal ürünü

yetkili bir Beurer iş ortağına sunabilmesi halinde işleme konabilir.

Aşağıdaki durumlar kesinlikle bu garanti kapsamının dışındadır:

- Ürünün normal kullanımından veya tüketiminden kaynaklanan aşınmalar ve yıpranmalar;
- Bu ürün ile birlikte teslim edilen ve usulüne uygun kullanıldığında da yıpranabilecek veya tükenebilecek aksesuar parçaları (örneğin piller, şarj edilebilir piller, manşetler, contalar, elektrotlar, aydınlatma malzemeleri, başlıklar ve nebulizatör aksesuarları);
- Kullanım kılavuzundaki bilgiler dikkate alınmadan ve/veya usulüne uygun olmayan bir şekilde kullanılan, temizlenen, depolanan veya bakımı yapılan ürünler ve Beurer tarafından yetkilendirilmemiş bir servis merkezi veya müşterinin kendisi tarafından açılan, onarılan veya üzerinde değişiklik yapılan ürünler;
- Ürünün üreticiden müşteriye nakliyesi sırasında oluşan hasarlar;
- İkinci kalite ürün veya kullanılmış ürün olarak satın alınan ürünler;
- Bu ürünlerdeki bir kusurdan kaynaklanan müteakip hasarlar (ancak bu durumda ürün sorumluluğu veya yasal zorunlu sorumluluk hükümleri uyarınca tüketici hakları olabilir).

Onarım veya komple değişim garanti süresini hiçbir şekilde uzatmaz.

Содержание

<p>1. Комплект поставки.....48</p> <p> 1.1 Описание прибора.....48</p> <p>2. Важные указания</p> <p> Сохраните для последующего использования!48</p> <p>3. Использование по назначению.....50</p> <p>4. Применение50</p> <p> 4.1 Безопасность50</p> <p> 4.2 Подготовка к работе.....50</p> <p> 4.3 Включение51</p> <p> 4.4 Установка температуры51</p>	<p> 4.5 Автоматическое отключение51</p> <p> 4.6 Выключение.....51</p> <p>5. Очистка и уход52</p> <p>6. Хранение53</p> <p>7. Утилизация.....53</p> <p>8. Что делать при возникновении неполадок?53</p> <p>9. Технические характеристики.....53</p> <p>10. Гарантия/сервисное обслуживание53</p>
---	--

Пояснение символов

	Прочсть инструкцию!		Можно стирать в машине при 30°C в суперделикатном режиме
			Не отбеливать
	Не втыкать иголки!		Не сушить в сушке
			Не гладить утюгом
	Не использовать в сложенном или не расправленном состоянии!		Химчистка запрещена
	Для детей старше трех лет.		Не стирать
	Утилизировать упаковку в соответствии с предписаниями по охране окружающей среды	<div style="border: 1px solid black; padding: 5px; width: fit-content; margin: 0 auto;"> <p style="margin: 0;">OEKO-TEX® CONFIDENCE IN TEXTILES STANDARD 100 by Hohenstein</p> <p style="margin: 0; font-size: small;">06.0.43510 MOHNTEN/ST/HT/1</p> <p style="margin: 0; font-size: x-small;">Проверено на вредные вещества: www.oeko-tex.com/standard100</p> </div>	
	ПРЕДОСТЕРЕЖЕНИЕ! Предупреждение об опасностях травмирования или опасностях для Вашего здоровья.		



ВНИМАНИЕ! Предостережение о возможных повреждениях прибора/ принадлежностей.



УКАЗАНИЕ: Указание на важную информацию.

1. Комплект поставки

- 1 Электрогрелка
- 1 Внутренняя подушка,
- 1 Переключатель
- 1 Инструкция по эксплуатации

1.1 Описание прибора

- 1. Штекер
- 2. Кабель
- 3. Переключатель
- 4. Световой индикатор температурных режимов
- 5. Ползунок для включения/выключения и переключения температурных режимов
- 6. Штепсельный разъем
- 7. Наволочка с встроенной электрогрелкой
- 8. Внутренняя подушка
- 9. Застежка-молния

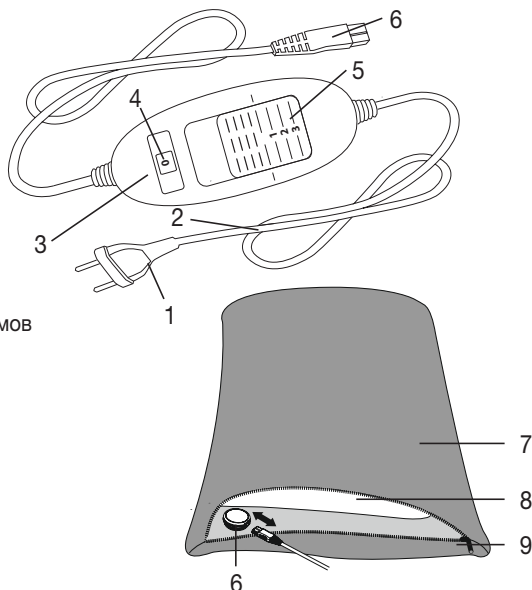

2. Важные указания

Сохраните для последующего использования!



ПРЕДОСТЕРЕЖЕНИЕ

- Несоблюдение нижеследующих указаний может привести к материальному ущербу или травмам (поражение электрическим током, ожог кожи, пожар и пр.). Следующие указания по технике безопасности и предупреждения об опасностях служат не только для охраны Вашего здоровья или здоровья третьих лиц, но и для защиты изделия. Поэтому обязательно соблюдайте эти указания и при передаче электрогрелки другому человеку также передавайте инструкцию.
- Данную электрогрелку запрещается использовать для людей, нечувствительных к высоким температурам, и других лиц, нуждающихся в защите и присмотре, так как они не могут реагировать на перегрев (например, диабетиков, лиц с изменениями кожи, вызванными заболеваниями, или с зарубцевавшимися участками кожи в области применения, после приема болеутоляющих средств или алкоголя).

- Запрещается использовать данную электрогрелку для маленьких детей (до 3-х лет), так как они не могут реагировать на перегрев.
- Данную электрогрелку запрещается использовать детям (в возрасте 3–8 лет), за исключением тех случаев, когда переключатель предварительно настроен родителями или другими взрослыми, несущими ответственность за ребенка, а также если ребенок был обучен безопасному использованию электрогрелки.
- Допускается использование электрогрелки детьми старше 8 лет, а также лицами с ограниченными физическими, сенсорными или умственными способностями, если они находятся под присмотром или обучены безопасному применению электрогрелки и предупреждены о возможных опасностях.
- Не позволяйте детям играть с электрогрелкой.
- Очистку и техническое обслуживание детям разрешается выполнять только под присмотром взрослых.
- Данная электрогрелка не предназначена для использования в больницах.
- Не втыкайте иголки!
- Не используйте в сложенном или смятом виде!
- Запрещается использовать мокрую электрогрелку!
- Данную электрогрелку разрешается использовать только с переключателем, указанным на этикетке.
- Электрические и магнитные поля, излучаемые этой электрогрелкой, при определенных обстоятельствах могут нарушить работоспособность Вашего кардиостимулятора. Особых поводов для беспокойства нет — эти излучения намного ниже предельно допустимых значений: напряженность электрического поля: макс. 5000 В/м, напряженность магнитного поля: макс. 80 А/м, магнитная индукция: макс. 0,1 мТл. Поэтому перед применением электрогрелки проконсультируйтесь со своим врачом и производителем кардиостимулятора.
- Не тяните, не перекручивайте и не перегибайте провода.
- Необходимо постоянно проверять, нет ли на данной электрогрелке следов износа или повреждений. Если на электрогрелке имеются такие следы или она использовалась не по назначению, перед очередным применением она должна быть проверена в сервисном центре.

- Если провод сетевого питания электрогрелки поврежден, то во избежание опасности он подлежит замене сервисной службой. Сам провод и работа по его замене платная услуга .
- На включенную электрогрелку запрещается:
 - ставить предметы (например, чемодан или корзину для белья),
 - класть или ставить какие-либо источники тепла (например, обычную или электрическую грелку).
- Электронные компоненты внутри переключателя во время использования электрогрелки нагреваются. Поэтому запрещается накрывать переключатель или класть его на электрогрелку, когда она включена.
- Обязательно следуйте указаниям по применению (глава 4), очистке и уходу (глава 5) и хранению (глава 6).
- С дополнительными вопросами по применению приборов Beurer обращайтесь в нашу сервисную службу.

3. Использование по назначению



ВНИМАНИЕ

Эта электрогрелка предназначена только для обогрева человеческого тела.

4. Применение

4.1 Безопасность



ВНИМАНИЕ

Электрогрелка оснащена системой безопасности. Датчики предотвращают перегрев электрогрелки по всей ее площади благодаря автоматическому отключению в случае неисправности. Если система безопасности отключила электрогрелку, индикаторы температурных режимов во включенном состоянии больше не подсвечиваются. Обратите внимание на то, что из соображений безопасности в случае неисправности электрогрелку включать нельзя, ее следует отправить на ремонт в сервисный центр по указанному адресу. Ни в коем случае не подключайте неисправную электрическую грелку к другому переключателю того же типа. Система защиты в переключателе окончательно отключит ее.

4.2 Подготовка к работе



ВНИМАНИЕ

Проследите за тем, чтобы электрогрелка во время использования не сминалась и не образовывала складки.

- Сначала подсоедините переключатель к нагревательному элементу, соединив штепсельный разъем.
- После этого вставьте штекер в розетку.

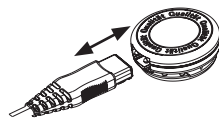

УКАЗАНИЕ

для оптимальной теплоотдачи сторона наволочки (7) с встроенной электрогрелкой должна быть обращена к телу.

4.3 Включение

Установите ползунок для включения/выключения и переключения температурных режимов на ступень 1, 2 или 3, чтобы включить электрогрелку.

Когда электрогрелка включена, индикатор температурных режимов (4) подсвечивается.

4.4 Установка температуры

Режим 0: выкл.

Режим 1: минимальная степень обогрева

Режим 2: средняя степень обогрева

Режим 3: максимальная степень обогрева

УКАЗАНИЕ

Ваша электрогрелка нагреется быстрее, если Вы сначала установите самый верхний режим температуры.

УКАЗАНИЕ

Данные электрогрелки имеют функцию быстрого нагрева, которая обеспечивает быстрый нагрев в течении первых 10 минут.



ПРЕДОСТЕРЕЖЕНИЕ

Если электрогрелка используется в течение нескольких часов, рекомендуется устанавливать минимальную температуру во избежание перегрева и ожога частей тела.

4.5 Автоматическое отключение

Данная электрогрелка оснащена функцией автоматического выключения. Подача тепла прекращается спустя примерно 90 минут после начала работы электрогрелки. Затем начинает мигать индикатор температурных режимов. Для повторного включения электрогрелки Вам нужно сначала привести ползунковый переключатель (5) в положение «0» (выкл.). Примерно через 5 секунд прибор можно включить повторно.



4.6 Выключение

Установите ползунковый переключатель в положение «0» (выкл.), чтобы выключить электрогрелку. Тогда индикаторы температурных режимов погаснут.

УКАЗАНИЕ:

Если электрогрелка не используется, установите ползунковый переключатель в положение «0» (выкл.) и извлеките штекер из розетки. После этого отключите переключатель от электрогрелки, разъединив штепсельный разъем.

5. Очистка и уход



ПРЕДОСТЕРЕЖЕНИЕ

Перед очисткой всегда извлекайте сетевой штекер из розетки. После этого отключите переключатель от электрогрелки, разъединив штепсельный разъем. В противном случае существует опасность поражения электрическим током.



ВНИМАНИЕ

Не допускайте контакта переключателя с водой или другими жидкостями! В противном случае он может быть поврежден.

Для очистки переключателя используйте сухую безворсовую салфетку. Не используйте химические очистители или абразивные чистящие средства.

Подушка-электрогрелка состоит из наволочки с встроенной грелкой (снаружи) и внутренней подушки. Перед очисткой всегда вынимайте внутреннюю подушку. Для этого откройте застежку-молнию. Внутреннюю подушку нельзя стирать.

Небольшие загрязнения на наволочке с встроенной электрогрелкой можно удалить влажной салфеткой, при необходимости с небольшим количеством мягкого жидкого моющего средства.

Наволочку с встроенной электрогрелкой можно стирать в стиральной машине. Из экологических соображений стирайте ее вместе с другими текстильными изделиями. Установите стиральную машину на деликатный режим стирки при температуре 30 °C (для шерсти). Используйте мягкое моющее средство, соблюдайте указанную изготовителем дозировку.



ВНИМАНИЕ

Помните, что слишком частая стирка может отрицательно сказаться на наволочке с встроенной электрогрелкой. Поэтому в течение всего срока службы ее можно стирать в стиральной машине не более 10 раз.



ВНИМАНИЕ

Помните, что наволочку с встроенной электрогрелкой и внутреннюю подушку нельзя подвергать химической чистке, выжимать, сушить в машине, гладить утюгом или с помощью гладильного катка.

Сразу после стирки растяните еще влажную наволочку с встроенной электрогрелкой, придав ей исходный размер и форму, и разложите ее для просушивания на стойке для сушки белья.



ВНИМАНИЕ

- Не используйте прищепки или аналогичные приспособления для закрепления наволочки с встроенной электрогрелкой на стойке для сушки белья. В противном случае возможно повреждение электрогрелки.
- Подсоединяйте переключатель к электрогрелке только в том случае, если наволочка с встроенной электрогрелкой, штепсельный разъем и внутренняя подушка совершенно сухие. В противном случае существует опасность удара электрическим током.

Вставьте внутреннюю подушку обратно в наволочку с встроенной электрогрелкой.



ПРЕДОСТЕРЕЖЕНИЕ

Никогда не включайте мокрую электрогрелку с целью ее просушки! В противном случае существует опасность поражения электрическим током.

6. Хранение

Если электрогрелка не используется длительное время, рекомендуется хранить ее в оригинальной упаковке. Для этого отключите переключатель от электрогрелки, разъединив штепсельный разъем.



ВНИМАНИЕ

Сначала дайте электрогрелке остыть. В противном случае возможны повреждения электрогрелки. Во избежание сильных перегибов не кладите предметы на электрогрелку, когда она не используется.

7. Утилизация

В интересах охраны окружающей среды категорически запрещается выбрасывать прибор по завершении срока его службы вместе с бытовыми отходами. Утилизация должна производиться через соответствующие пункты сбора в Вашей стране. Прибор следует утилизировать согласно Директиве ЕС по отходам электрического и электронного оборудования – WEEE (Waste Electrical and Electronic Equipment). В случае вопросов обращайтесь в местную коммунальную службу, ответственную за утилизацию отходов.



8. Что делать при возникновении неполадок?

Проблема	Причина	Меры по устранению
Индикаторы температурных режимов не подсвечиваются, в то время как: - переключатель хорошо соединен с электрогрелкой; - сетевой штекер включен в исправную розетку; - ползунок установлен на режим 1, 2 или 3.	Система безопасности полностью отключила электрогрелку.	Отправьте электрогрелку и переключатель в сервисную службу.

9. Технические характеристики

См. заводскую этикетку на электрогрелке.

10. Гарантия/сервисное обслуживание



Более подробная информация по гарантии/сервису находится в гарантийном/сервисном талоне, который входит в комплект поставки.

Spis treści

1. Zawartość opakowania.....55	4.5 Automatyczne wyłączenie58
1.1 Opis urządzenia55	4.6 Wyłączenie.....58
2. Ważne wskazówki	5. Czyszczenie i konserwacja59
Zachować do późniejszego użytku55	6. Przechowywanie.....60
3. Użytkowanie zgodne z przeznaczeniem57	7. Utylizacja.....60
4. Obsługa57	8. Rozwiązywanie problemów.....60
4.1 Bezpieczeństwo.....57	9. Dane techniczne.....60
4.2 Uruchamianie.....57	10. Gwarancja/serwis60
4.3 Włączanie58	
4.4 Ustawianie temperatury.....58	

Wyjaśnienie oznaczeń

	Przeczytaj instrukcję!		Można prać w pralce z programem dla tkanin bardzo delikatnych w temperaturze 30°C
			Nie wybielać
	Nie używać po sfałdowaniu lub po zsunięciu!		Nie suszyć w suszarce
			Nie prasować
	Nie wbijać igieł!		Nie czyścić chemicznie
			Nie prać
	Nie nadaje się do użytku przez dzieci poniżej 3 roku życia.	 <p>OEKO-TEX® CONFIDENCE IN TEXTILES STANDARD 100 Special Articles 06.0.43510 HOHENSTEIN HTTI Zobacz na: www.oeko-tex.com/standard100</p>	Zastosowane w tym urządzeniu tekstylia spełniają wysokie wymagania ekologiczne Standardu 100 tekstyliów ekologicznych, jak zostało to potwierdzone przez Instytut Badawczy Hohenstein).
	Opakowanie zutylizować w sposób przyjazny dla środowiska		
	OSTRZEŻENIE: Ostrzeżenie związane z niebezpieczeństwem skażenia lub zagrożeniem dla zdrowia.		

	UWAGA: Wskazówka dot. możliwości powstania szkód w urządzeniu lub osprzęcie.
	WSKAZÓWKI: Wskazówka dot. ważnych informacji.

1. Zawartość opakowania

- 1 Poduszka rozgrzewająca
- 1 Poduszka wewnętrzna
- 1 Przełącznik
- 1 Instrukcja obsługi

1.1 Opis urządzenia

1. Wtyczka
2. Przewód zasilający
3. Przełącznik
4. Podświetlany wskaźnik poziomów temperatury
5. Przełącznik suwakowy do wybierania opcji WŁ/WYŁ i poziomów temperatury
6. Złącze wtykowe
7. Poszewka ze zintegrowaną poduszką elektryczną
8. Poduszka wewnętrzna
9. Zamek błyskawiczny

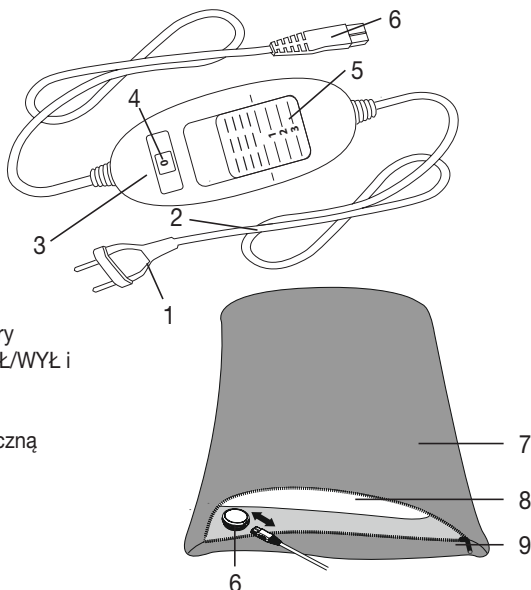

2. Ważne wskazówki

Zachować do późniejszego użytku

OSTRZEŻENIE

- Nieprzestrzeganie poniższych wskazówek może spowodować powstanie szkód rzeczowych i osobowych (porażenie prądem elektrycznym, poparzenie skóry, pożar). Poniższe ostrzeżenia i wskazówki dotyczące bezpieczeństwa służą nie tylko ochronie zdrowia użytkownika lub zdrowia osób trzecich, lecz także ochronie produktu. Należy przestrzegać tych wskazówek i dołączyć niniejszą instrukcję w razie przekazania urządzenia innym osobom.
- Poduszka rozgrzewająca nie może być użytkowana przez osoby mające problemy z odczuwaniem wysokich temperatur oraz inne osoby wymagające opieki, które mogą nie zareagować na przegrzanie (np.: diabetycy, osoby z chorobowymi zmianami skóry lub z bliznowaceniem skóry w obrębie stosowania, osoby po przyjęciu leków uśmierzających ból lub alkoholu).

- Poduszki rozgrzewającej nie wolno stosować w przypadku bardzo małych dzieci (w wieku od 0 do 3 lat), ponieważ osoby te nie zareagują na przegrzanie.
 - Poduszki rozgrzewającej nie wolno stosować w przypadku małych dzieci (w wieku od 3 do 8 lat), chyba że przełącznik został ustawiony przez rodziców lub opiekuna, a dziecko zostało odpowiednio poinstruowane o sposobie użycia poduszki rozgrzewającej.
 - Poduszka rozgrzewająca może być używana przez dzieci powyżej 8 roku życia oraz osoby z ograniczoną sprawnością fizyczną, sensoryczną i umysłową lub brakiem doświadczenia i wiedzy tylko wtedy, gdy znajdują się one pod nadzorem lub otrzymały instrukcje, w jaki sposób bezpiecznie korzystać z poduszki i są świadome zagrożeń wynikłych z jej użytkowania.
 - Dzieci nie mogą bawić się poduszką rozgrzewającą.
 - Czyszczenie i konserwacja urządzenia nie mogą być przeprowadzane przez dzieci, chyba że znajdują się one pod opieką osoby dorosłej.
 - Poduszka rozgrzewająca nie jest przeznaczona do użytku w szpitalach.
 - Nie wolno wkłuwać igieł
 - Nie używać w stanie złożonym ani pomarszczonym
 - Nie używać w stanie mokrym
 - Poduszka rozgrzewająca może być stosowana wyłącznie w połączeniu z przełącznikiem podanym na etykiecie.
 - Pola elektryczne i magnetyczne wytwarzane przez poduszkę rozgrzewającą mogą w pewnych okolicznościach zakłócić działanie rozrusznika serca. Jednakże ich wartość jest dużo niższa od wartości granicznych: natężenie pola elektrycznego: maks. 5000 V/m, natężenie pola magnetycznego: maks. 80 A/m, indukcja magnetyczna: maks. 0,1 mili-tesla.
- Dlatego należy skonsultować się z lekarzem i producentem rozrusznika serca przed użyciem poduszki rozgrzewającej.
- Nie należy ciągnąć za kabel, skręcać go ani mocno zaginać.
 - Należy często sprawdzać, czy poduszka rozgrzewająca wskazuje ślady zużycia lub uszkodzenia.
- Po stwierdzeniu takich przypadków, w razie nieprawidłowego użycia poduszki lub jeśli urządzenie nie nagrzewa się, należy przed ponownym użyciem wysłać je do serwisu producenta.
- W przypadku uszkodzenia kabla zasilającego poduszkę rozgrzewającą jego wymianę, dla uniknięcia niebezpieczeństwa, należy zlecić producentowi, w dziale obsługi klienta lub odpowiednio wykwalifikowanemu fachowcowi.

- Po załączeniu poduszki rozgrzewającej
 - nie wolno kłaść na niej żadnych przedmiotów (np. walizek lub koszy na bieliznę),
 - również nie wolno kłaść na niej żadnych innych źródeł ciepła, takich jak termofor, druga poduszka rozgrzewająca.
- Podzespoły elektroniczne przełącznika nagrzewają się podczas użytkowania poduszki rozgrzewającej. Dlatego nie należy przykrywać przełącznika ani kłaść go na poduszcze rozgrzewającej po załączeniu.
- Należy bezwzględnie przestrzegać wskazówek dotyczących obsługi (Rozdział 4), czyszczenia i konserwacji (Rozdział 5) oraz przechowywania (Rozdział 6) urządzenia.
- W razie pytań dotyczących użytkowania naszych urządzeń należy zwrócić się do działu obsługi klienta.

3. Użytkowanie zgodne z przeznaczeniem



UWAGA

Poduszka rozgrzewająca stosowana może być wyłącznie do ogrzewania ludzkiego ciała.

4. Obsługa

4.1 Bezpieczeństwo



UWAGA

Poduszka rozgrzewająca jest wyposażona w system bezpieczeństwa. Czujniki elektryczne zapobiegają przegrzaniu poduszki na całej jej powierzchni, poprzez automatyczne wyłączenie zasilania w razie usterki. Jeśli system bezpieczeństwa wyłączył poduszkę rozgrzewającą, to wskaźnik poziomów temperatury po włączeniu urządzenia nie będzie podświetlany. Ze względów bezpieczeństwa nie wolno dalej używać poduszki rozgrzewającej — w przypadku uszkodzenia należy ją odesłać pod podany adres serwisu. Pod żadnym pozorem nie podłączać uszkodzonej poduszki elektrycznej do innego przełącznika tego samego typu. Doprowadziłoby to do ostatecznego wyłączenia przez system bezpieczeństwa w przełączniku.

4.2 Uruchamianie



UWAGA

Upewnij się, że poduszka rozgrzewająca w trakcie używania nie zsuwa się ani nie marszczy.

- Najpierw połącz przełącznik z wkładem grzewczym poduszki za pomocą złącza wtykowego.
- Następnie włóż wtyczkę do gniazda zasilania.

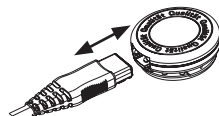

WSKAZÓWKA

Strona poszewki (7) ze zintegrowaną poduszką elektryczną dla zapewnienia optymalnego rozchodzenia się ciepła musi być skierowana w stronę ciała.

4.3 Włączanie

Ustaw przełącznik suwakowy do włączania/wyłączania i regulacji temperatury na stopień 1, 2 lub 3, aby załączyć poduszkę rozgrzewającą.

Po załączeniu wskaźnik poziomów temperatury (4) będzie podświetlany.

4.4 Ustawianie temperatury

Poziom 0: WYŁ

Poziom 1: minimalne ogrzewanie

Poziom 2: średnie ogrzewanie

Poziom 3: maksymalne ogrzewanie

WSKAZÓWKA

Poduszkę można najszybciej rozgrzać, ustawiając najwyższy poziom temperatury grzania.

WSKAZÓWKA

Niniejsza poduszka rozgrzewająca posiada funkcję szybkiego nagrzewania, po włączeniu której nagrzewa się w ciągu 10 minut.



OSTRZEŻENIE

Jeśli poduszka rozgrzewająca będzie używana przez wiele godzin, zalecamy ustawienie najniższego poziomu temperatury na przełączniku, aby uniknąć przegrzania ogrzewanej części ciała i ewentualnych oparzeń skóry.

4.5 Automatyczne wyłączenie

Ten model poduszki rozgrzewającej został wyposażony w funkcję automatycznego wyłączenia. Służy ona do wyłączania ogrzewania po upływie ok. 90 minut od momentu uruchomienia. Wskaźnik poziomu temperatury zacznie wówczas migać. Aby ponownie uruchomić poduszkę rozgrzewającą, najpierw należy przełączyć przełącznik suwakowy ZAŁ./ WYŁ. i regulacji temperatury (5) do pozycji „0” (WYŁ.). Po mniej więcej 5 sekundach można ponownie włączyć urządzenie.



4.6 Wyłączenie

Ustaw przełącznik suwakowy ZAŁ./WYŁ. i regulacji temperatury na stopień „0” (WYŁ.), aby wyłączyć poduszkę rozgrzewającą. Podświetlenie poziomów temperatury zgaśnie.

WSKAZÓWKA

Jeśli nie planujesz używać poduszki, przełącz przełącznik suwakowy ZAŁ./WYŁ. i regulacji temperatury do pozycji „0” (WYŁ.) i wyciągnij wtyczkę zasilania z gniazdka. Następnie należy odłączyć złącze wykłowe i tym samym przełącznik od poduszki rozgrzewającej.

5. Czyszczenie i konserwacja



OSTRZEŻENIE

Przed czyszczeniem należy każdorazowo wyjąć kabel sieciowy z gniazda zasilania. Następnie odłączyć złącze wtykowe i tym samym przełącznik od poduszki rozgrzewającej. W przeciwnym razie istnieje niebezpieczeństwo porażenia prądem elektrycznym.



UWAGA

Przełącznik nie powinien mieć jakiegokolwiek kontaktu z wodą ani innymi cieczami. W przeciwnym razie może nastąpić uszkodzenie przełącznika.

Do czyszczenia przełącznika należy używać suchej, niepozostawiającej włókien ściereczki. Nie należy stosować środków chemicznych ani ściernych.

Poduszka elektryczna składa się z poszewki ze zintegrowaną poduszką elektryczną (strona zewnętrzna) oraz poduszki wewnętrznej. Przed czyszczeniem należy zawsze najpierw wyjąć poduszkę wewnętrzną. W tym celu trzeba otworzyć zamek błyskawiczny. Nie wolno prać poduszki wewnętrznej.

Mniejsze plamy na poszewce ze zintegrowaną poduszką elektryczną można usuwać za pomocą wilgotnej szmatki lub niewielkiej ilości delikatnego środka myjącego.

Poszewkę ze zintegrowaną poduszką elektryczną można prać w pralce. Ze względów ekologicznych należy ją prać razem z innymi wyrobami tekstylnymi. Należy nastawić pralkę na program łagodnego prania w temperaturze 30°C (program prania wełny). Do prania należy użyć delikatnego środka piorącego w ilości przewidzianej przez producenta.



UWAGA

Należy pamiętać, że zbyt częste pranie ma negatywny wpływ na poszewkę ze zintegrowaną poduszką elektryczną. Dlatego podczas całego okresu użytkowania wolno ją prać w pralce maksymalnie 10 razy.



UWAGA

Poszewki ze zintegrowaną poduszką elektryczną i poduszki wewnętrznej nie wolno czyścić chemicznie, wyżyłkować, suszyć maszynowo, maglować ani prasować.

Bezpośrednio po praniu jeszcze wilgotną poszewkę ze zintegrowaną poduszką elektryczną należy całkowicie rozłożyć na suszarce i pozostawić do wyschnięcia.



UWAGA

- Nie wolno stosować klamerek ani innych elementów w celu przypięcia poszewki do suszarki. W przeciwnym razie może dojść do jej uszkodzenia.
- Połączyć przełącznik z poduszką elektryczną dopiero wtedy, gdy poszewka ze zintegrowaną poduszką elektryczną, złącze wtykowe i poduszka wewnętrzna będą całkowicie suche. W przeciwnym razie istnieje niebezpieczeństwo porażenia prądem elektrycznym.

Ponownie włożyć poduszkę wewnętrzną do poszewki ze zintegrowaną poduszką elektryczną.



OSTRZEŻENIE

Nie wolno w żadnym wypadku włączać poduszki rozgrzewającej w celu jej wysuszenia! W przeciwnym razie istnieje niebezpieczeństwo porażenia prądem elektrycznym.

6. Przechowywanie

Jeśli poduszka rozgrzewająca nie jest używana przez dłuższy czas, zalecamy jej przechowywanie w oryginalnym opakowaniu. Należy odłączyć złącze wtykowe i tym samym przełącznik od poduszki elektrycznej.



UWAGA

Najpierw należy odczekać, aż poduszka ostygnie. W przeciwnym razie może dojść do uszkodzenia poduszki rozgrzewającej. Podczas przechowywania poduszki rozgrzewającej, nie należy umieszczać na niej przedmiotów, ponieważ mogłoby to spowodować jej mocne zagięcie.

7. Utylizacja

Ze względu na ochronę środowiska naturalnego po zakończeniu okresu eksploatacji urządzenia nie należy go wyrzucać wraz ze zwykłymi odpadami domowymi. Utylizację należy zlecić w odpowiednim punkcie zbiórki w danym kraju. Urządzenie należy zutylizować zgodnie z dyrektywą o zużytych urządzeniach elektrycznych i elektronicznych – WEEE (Waste Electrical and Electronic Equipment). W razie pytań należy zwrócić się do odpowiedniej instytucji odpowiedzialnej za utylizację.



8. Rozwiązywanie problemów

Problem	Przyczyna	Rozwiązanie
Poziomy temperatury nie są podświetlane, gdy: - przełącznik został prawidłowo połączony z poduszką rozgrzewającą; - zasilacz jest połączony z prawidłowo działającym gniazdem zasilania; - przełącznik suwakowy znajduje się w położeniu 1, 2 lub 3.	System bezpieczeństwa nieodwracalnie wyłączył poduszkę rozgrzewającą.	Poduszkę rozgrzewającą i przełącznik należy odesłać do serwisu.

9. Dane techniczne

Patrz etykieta z danymi znamionowymi na poduszce rozgrzewającej.

10. Gwarancja/serwis

Firma Beurer GmbH, Söflinger Straße 218, D-89077 Ulm (zwana dalej „Beurer”) udziela gwarancji na ten produkt na następujących warunkach i w poniżej opisanym zakresie.

Poniższe warunki gwarancji nie naruszają ustawowych zobowiązań gwarancyjnych sprzedającego wynikających z umowy kupna zawartej z kupującym.

Gwarancja obowiązuje również w sposób nienaruszający bezwzględnie obowiązujących przepisów dot. odpowiedzialności.

Firma Beurer gwarantuje bezawaryjne działanie oraz kompletność niniejszego produktu.

Obowiązujący na całym świecie okres gwarancji obejmuje 3 lata/lat, licząc od zakupu nowego, nieużywanego produktu przez kupującego.

Niniejsza gwarancja dotyczy tylko produktów nabytych przez kupującego jako konsumenta wyłącznie w celach prywatnych w ramach użytku domowego.

Obowiązuje prawo niemieckie o ile jest to prawnie dopuszczalne.

Jeśli w okresie obowiązywania gwarancji produkt zostanie uznany za niekompletny lub wadliwy w działaniu zgodnie z poniższymi postanowieniami, firma Beurer bezpłatnie wymieni go lub naprawi zgodnie z niniejszymi warunkami gwarancji.

Jeśli kupujący chce zgłosić reklamację gwarancyjną, najpierw kontaktuje się z lokalnym dealerem: patrz załączona lista „Service International” z adresami serwisowymi.

Następnie kupujący otrzymuje dalsze informacje dot. rozpatrywania reklamacji gwarancyjnej, np. gdzie wysłać produkt i jakie dokumenty są wymagane.

Roszczenie z tytułu gwarancji będzie rozpatrywane tylko wtedy, gdy kupujący może przedłożyć

- kopię faktury/paragon zakupu oraz

- oryginalny produkt

firmie Beurer lub autoryzowanemu partnerowi firmy Beurer.

Niniejsza gwarancja wyraźnie nie obejmuje:

- zużycia wynikającego z normalnego użytkowania lub zużywania się produktu;

- dostarczanych z tym produktem akcesoriów, które zużywają się lub ulegają zużyciu podczas prawidłowego użytkowania (np. baterii, akumulatorów, mankietów, uszczelek, elektrod, źródeł światła, nakładek i akcesoriów inhalatora);

- produktów, które były używane, czyszczone, przechowywane lub konserwowane w niewłaściwy sposób i/lub niezgodnie z treścią instrukcji obsługi, a także produktów, które zostały otwarte, naprawione lub zmodyfikowane przez kupującego lub centrum serwisowe nieautoryzowane przez firmę Beurer;

- uszkodzeń powstałych podczas transportu między producentem a klientem lub między centrum serwisowym a klientem;

- produktów, które zostały zakupione jako artykuły grupy B („B-Ware”) lub jako artykuły używane;

- szkód następczych, które wynikają z wady tego produktu (w tym przypadku mogą jednak istnieć roszczenia z tytułu odpowiedzialności za produkt lub wynikające z innych bezwzględnie obowiązujących przepisów prawa dot. odpowiedzialności).

Naprawy lub całkowita wymiana w żadnym wypadku nie przedłużają okresu gwarancji.

